

Tolerância Geral: ± 5%



20,00 m²



0,00 m



6-99



1

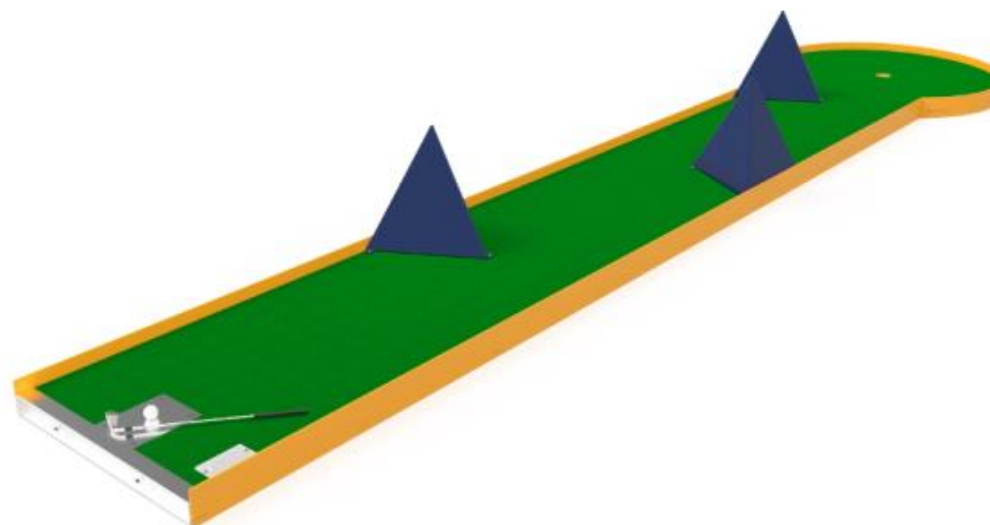

PORTUGAL
www.bragmaia.com
geral@bragmaia.com

MEDIDAS GERAIS / MEDIDAS GENERALES / GENERAL MEASURES / MESURES GÉNÉRALES

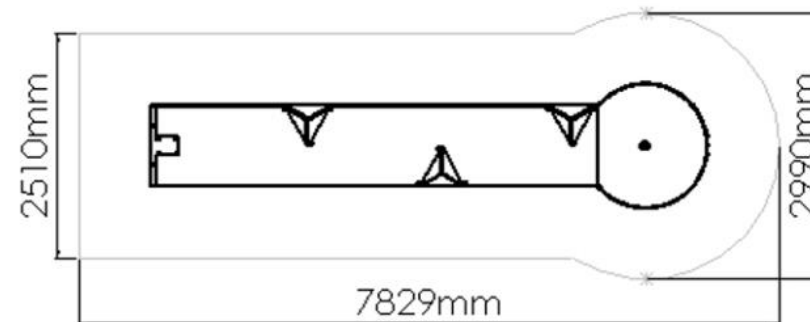
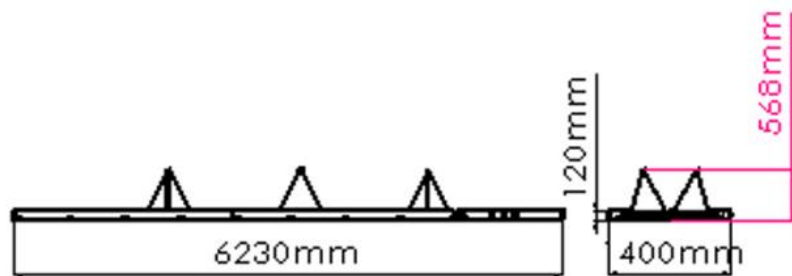

02:00h



2x



55,00kg



308,00kg



PORTUGAL
www.bragmaia.com
geral@bragmaia.com

brag PLAY brag URBAN brag SPORT brag SIGN brag LIGHT



DESCRIÇÃO

Equipamento BragSPORT, mini-golfe PIRÂMIDES, para a prática de golfe composto por estrutura em chapa aço carbono decapado, com tratamento primário à base de zinco C5 e acabamento lacado ao RAL 1003 amarelo segurança, à temperatura de 230°. Obstáculo em chapa aço carbono decapado, com tratamento primário à base de zinco C5 e acabamento lacado ao RAL 1003 amarelo segurança, à temperatura de 230°. Plataforma em Chapa Inox 304. Relva Sintética de 6mm. Ferragens em aço inox.

Medidas gerais (CxLxA): 6230x1400x568mm
Área de segurança: 20m2 | Área livre: 7829x2990mm
Faixa etária: +6 anos
Nº de utilizadores: 1

CARACTERÍSTICAS TÉCNICAS



FERRAGENS EM AÇO INOX

Ferragens em aço inox, de acordo com a norma NF EN 10088, protegidas por cápsulas em polipropileno PP.

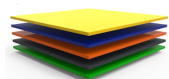

CHAPA EM AÇO LACADA

Chapa de aço lisa (EN 10327) laminado a quente (EN 10027-1 e CR 10260), em aço carbono S235JR, de acordo com a norma EN 10025-2.

Decapagem: Processo por jato abrasivo para limpeza da superfície metálica de oxidações e impurezas, garantindo um perfil de rugosidade ideal para o processo de tratamento de superfície; de acordo com a norma 8501:1;

Primário: À base de zinco com resinas epóxi de poliéster anticorrosivo, ecológico com categoria de corrosividade nível C5, com cozedura a 230°C;

Lacagem: Pintura electrostática a tinta em pó de poliéster com cozedura 230°C, espessura entre 120 a 140µm, de acordo com a norma UNE EN ISO 2808.

FUNÇÕES DESPORTIVAS



MINIGOLFE

REGRAS DO JOGO

É um jogo desportivo individual, disputado por vários oponentes com uma bola rugosa de 43mm e um taco de aproximadamente 90cm. Os percursos de jogo têm um nível de dificuldade diferente que podem ir do mais simples ao mais complexo. Neste desporto usam-se as mãos para tacar, sendo as técnicas mais usadas o backswing, o dawnswing e o shortswing. O objetivo do jogo é colocar a bola no buraco com o mínimo de ações possíveis. Vence o jogador com menos pontos.

MÚSCULOS ENVOLVIDOS

Na prática deste desporto, os músculos desenvolvidos são: os bíceps, os tríceps, os deltoides e os oblíquos, o que melhora a postura, o equilíbrio e a respiração dos praticantes.

CONFIDENCIALIDADE E PROPRIEDADE INTELECTUAL

A informação contida neste documento é confidencial, não podendo o destinatário do mesmo reproduzi-la ou permitir a terceiros que a obtenham, utilizem ou divulguem sem a prévia e expressa autorização da BRICANTEL.

Todos os direitos de propriedade intelectual sobre os desenhos e modelos apresentados são da titularidade exclusiva da BRICANTEL, sendo expressamente proibida a prática de qualquer ato de exploração dos mesmos sem o consentimento desta, nos termos do código da propriedade industrial e do código do direito de autor e dos direitos conexos. A violação da obrigação de confidencialidade e/ou dos direitos de propriedade intelectual da BRICANTEL, pode dar origem a responsabilidade civil e criminal.



PORTUGAL
www.bragmaia.com
geral@bragmaia.com

brag
PLAY

brag
URBAN

brag
SPORT

brag
SIGN

brag
LIGHT

Informação sujeita a alterações sem aviso prévio.

Data de exportação: 18/03/2023



DESCRIPCIÓN

Equipamiento BragSPORT, Minigolf PIRÁMIDE, para la práctica de golf. Compuesto por una estructura en chapa de acero carbono decapado, con tratamiento primario a base de zinc C5 y acabado lacado a RAL 1003 amarillo, a una temperatura de 230°C. Obstáculo en chapa de acero carbono decapado, con tratamiento primario a base de zinc C5 y acabado lacado a RAL 1003 amarillo, a una temperatura de 230°C. Plataforma en Chapa de acero Inox 304. Hierba Sintética de 6mm. Herrajes de acero inox.

Medidas generales (LxAnxA): 6230x1400x568mm
Área de seguridad: 20m2 | Área libre: 7829x2990mm
Edad recomendada de los usuarios: +6 años
Nº de usuarios: 1 persona

CARACTERÍSTICAS TÉCNICAS



HERRAJES EN ACERO INOX

Herrajes en acero inox, según NF EN 10088, protegidos por cápsulas en polipropileno PP.

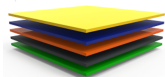

CHAPA EN ACERO LACADA

Chapa de acero lisa (EN 10327) laminado en caliente (EN 10027-1 y CR 10260), en acero al carbono S235JR, según la norma EN 10025-2.

Decapado: proceso de chorro abrasivo para limpiar la superficie del metal de la oxidación y las impurezas, asegurando un perfil de rugosidad ideal para el proceso de tratamiento de la superficie; según norma 8501:1;

Imprimación: a base de zinc con resinas epoxi de poliéster anticorrosivo, ecológico con grado de corrosividad C5, con cocción a 230°C.

Lacado: pintura electrostática en pintura poliéster en polvo con horneado a 230°C, espesor entre 120 y 140 µm, según norma UNE EN ISO 2808.

FUNCIONES DEPORTIVAS



MINIGOLF

REGLAS DEL JUEGO

Es un juego deportivo individual, disputado por varios oponentes con una pelota rugosa de 43mm y un taco de aproximadamente 90cm. Los recorridos de juego tienen un nivel de dificultad diferente que puede ir del más simple al más complejo. En este deporte se usan las manos para batear, siendo las técnicas más utilizadas el backswing, el dawnswing y el shortswing. El objetivo del juego es colocar la bola en el agujero con el mínimo de tiros posibles. Gana el jugador con menos puntos.

MÚSCULOS IMPLICADOS

En la práctica de este deporte, los músculos desarrollados son: los bíceps, los tríceps, los deltoides y los oblicuos, lo que mejora la postura, el equilibrio y la respiración de los practicantes.

CONFIDENCIALIDAD Y PROPIEDAD INTELECTUAL

La información contenida en este documento es estrictamente confidencial, no pudiendo el destinatario reproducirla o permitir a terceros que la adquieran, utilicen o divulguen sin la previa y expresa autorización de BRICANTEL.

Todos los derechos de propiedad intelectual sobre los diseños y modelos presentados son de titularidad exclusiva de BRICANTEL, estando expresamente prohibida la práctica de cualquier acto de usurpación de los mismos sin el previo consentimiento de la empresa, dentro de los términos del código de propiedad industrial y del código de derechos de autor y derechos análogos. La violación de la obligación de confidencialidad y/o de los derechos de propiedad intelectual de BRICANTEL, puede dar origen a responsabilidad civil y criminal.



PORTUGAL
www.bragmaia.com
geral@bragmaia.com

brag
PLAY

brag
URBAN

brag
SPORT

brag
SIGN

brag
LIGHT



DESCRIPTION

Equipamento BragSPORT, mini-golf PYRAMID, for the golf practicing composed of a pickled carbon steel sheet structure. Primary treatment based on C5 zinc and powder coated finish in RAL 1003 Yellow safety, at the temperature of 230°C. The obstacle is in a pickled carbon steel sheet, with primary treatment based on C5 zinc and powder coated finish in RAL 1003 Yellow safety, at the temperature of 230°C. 304 stainless sheet platform. Synthetic grass of 6mm. Hardware in stainless steel.

General measures (LxWxH): 6230x1400x568mm
Safety area: 20m² | Free area: 7881x2990mm
Age range: +6 years old
Number of users: 1

TECHNICAL FEATURES



STAINLESS STEEL HARDWARE

Stainless steel, in accordance with NF EN 10088, protected by polypropylene PP capsules.

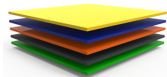

LACED STEEL PLATE

Laced smooth steel plate (EN 10327) hot rolled (EN 10027-1 and CR 10260), in carbon steel S235JR, according to EN 10025-2.

Pickling: abrasive jet process for cleaning the metal surface from oxidation and impurities, ensuring an ideal roughness profile in the surface treatment process; according to standard 8501:1;

Primer: zinc-based anti-corrosive polyester epoxy resins, ecological with corrosivity category C5, firing at 230°C.

Lacquering: electrostatic painting in polyester powder paint with cooking at 230°C, thickness between 120 to 140 µm, according to the UNE EN ISO 2808.

SPORTS FUNCTIONS



MINIGOLF

RULES OF THE GAME

It is an individual sports game, played by several opponents with a rugged 43mm ball and a bat of approximately 90cm. The game courses have a different level of difficulty that can go from the simplest to the most complex. In this sport the hands are used to hit, with the most used techniques being backswing, dawnswing and shortswing. The object of the game is to place the ball in the hole with as few actions as possible. The player with the least points wins.

MUSCLES INVOLVED

In the practice of this sport, the developed muscles are: biceps, triceps, deltoids and oblique muscles, which improve the posture, balance and breathing of the practitioners.

CONFIDENTIALITY AND INTELLECTUAL PROPERTY

The information contained in this document is confidential, and the recipient cannot reproduce it or allow third parties to obtain, use or disclose it without the prior and express authorization of BRICANTEL.

All intellectual property rights over the designs and models presented are the exclusive property of BRICANTEL, and the practice of any act of exploitation thereof without the consent of the latter, under the terms of the industrial property code and the copyright code and related rights. Violation of BRICANTEL's obligation of confidentiality and / or intellectual property rights may give rise to civil and criminal liability.



PORTUGAL
www.bragmaia.com
geral@bragmaia.com

brag
PLAY

brag
URBAN

brag
SPORT

brag
SIGN

brag
LIGHT



DESCRIPTION

Équipement BragSPORT, mini-golf PYRAMIDES, pour le practice de golf composé d'une structure en acier au carbone décapé, avec traitement primaire au zinc C5 et finition laqué en jaune sécurité RAL 1003, à une température de 230°. Obstacle en tôle d'acier au carbone décapé, avec traitement primaire au zinc C5 et finition laqué jaune sécurité RAL 1003, à une température de 230°. Plateforme en tôle d'acier inoxydable 304. Gazon synthétique 6mm.
Ferrures en acier inoxydable.

Mesures générales (LxlxH): 6230x1400x568mm
Zone de sécurité: 20m2 | Zone libre: 7829x2990mm
Tranche d'âge: +6 ans
Nombre d'utilisateurs: 1

CARACTÉRISTIQUES TECHNIQUES



FERRURES EN ACIER INOXYDABLE

Ferrures en acier inoxydable, selon la norme NF EN 10088, protégé par des capsules en polypropylène PP.

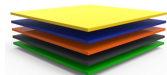

TÔLE EN ACIER LAQUÉ

Tôle en acier lisse (EN 10327) laminé à chaud (EN 10027-1 et CR 10260), en acier au carbone S235JR, en accord avec la norme EN 10025-2.

Décapage: procédé à jet abrasif pour nettoyer la surface métallique de l'oxydation et des impuretés, assurant un profil rugueux idéal pour le processus de traitement de surface; selon la norme 8501:1;

Primaire: à base de zinc avec résines époxy de polyester anticorrosif, écologique de catégorie de corrosivité de niveau C5, avec cuisson à 230°C;

Laquage: peinture électrostatique en peinture poudre polyester avec cuisson à 230°C, épaisseur entre 120 et 140 µm, selon la norme UNE EN ISO 2808.

FONCTIONS SPORTIVES



MINIGOLF

RÈGLES DU JEU

C'est un jeu sportif individuel, disputé par plusieurs adversaires avec une balle rugueuse de 43mm et une batte d'environ 90cm. Les parcours de jeu ont un niveau de difficulté différent qui peut aller du plus simple au plus complexe. Dans ce sport on emploie les mains pour toucher, les techniques les plus utilisées étant le backswing, le dawnswing et le shortswing. Le but du jeu est de placer la balle dans le trou avec le moins d'actions possibles. Gagnez le joueur avec le moins de points.

MUSCLES IMPLIQUÉS

Dans la pratique de ce sport, les muscles développés sont les biceps, les triceps, les deltoïdes et les obliques, ce qui améliore la posture, l'équilibre et la respiration des pratiquants.

CONFIDENTIALITÉ ET PROPRIÉTÉ INTELLECTUELLE

Les informations contenues dans ce document sont confidentielles et le destinataire ne peut pas les reproduire ni permettre à des tiers de les obtenir, de les utiliser ou de les divulguer sans l'autorisation préalable et expresse de BRICANTEL.

Tous les droits de propriété intellectuelle sur les dessins et modèles présentés sont propriété exclusive de BRICANTEL, et la pratique d'un acte d'exploitation de ceux-ci sans le consentement de cette dernière, selon les termes du code de la propriété industrielle et du code du droit d'auteur et des droits voisins. La violation de l'obligation de confidentialité et / ou des droits de propriété intellectuelle de BRICANTEL peut engager à la responsabilité civile et pénale.



PORTUGAL
www.bragmaia.com
geral@bragmaia.com

brag PLAY brag URBAN brag SPORT brag SIGN brag LIGHT