

Tolerância Geral:  $\pm 5\%$



93,00 m<sup>2</sup>



0,80 m



08-99



1



PORTUGAL  
[www.bragmaia.com](http://www.bragmaia.com)  
[geral@bragmaia.com](mailto:geral@bragmaia.com)

brag  
PLAY

brag  
URBAN

brag  
SPORT

brag  
SIGN

brag  
LIGHT

**MEDIDAS GERAIS / MEDIDAS GENERALES / GENERAL MEASURES / MESURES GÉNÉRALES**

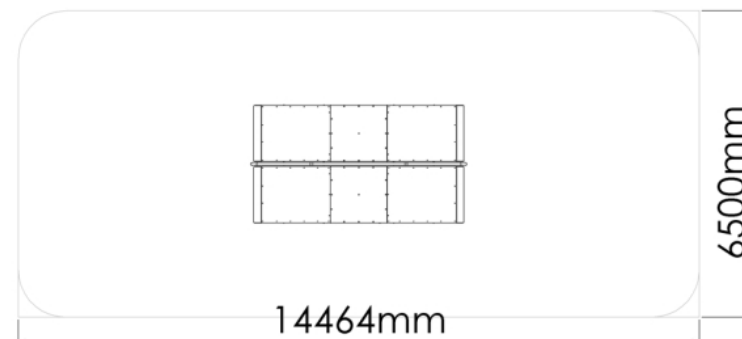
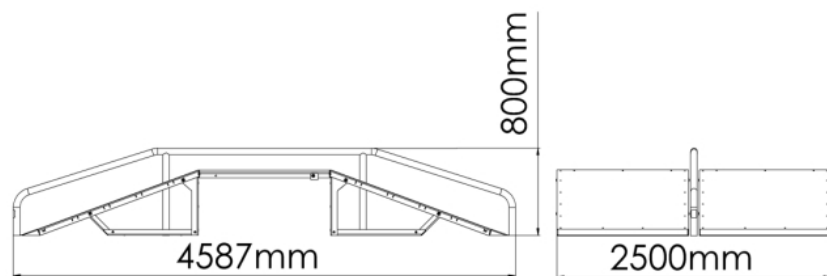

0,32m<sup>3</sup>



05:00h



2x



82,00kg



526,00kg



PORTUGAL  
www.bragmaia.com  
geral@bragmaia.com

brag PLAY   brag URBAN   brag SPORT   brag SIGN   brag LIGHT

Informação sujeita a alterações sem aviso prévio.

Data de exportação: 27/04/2023

## DESCRIÇÃO



Equipamento BragSPORT, rampa de skate FUN BOX IV (AQL 0.80m), composta por estrutura em chapa galvanizada, superfície deslizante em chapa de aço carbono decapado, com tratamento primário à base de zinco C5 e acabamento lacado ao RAL 5010 Azul Genciana, à temperatura de 230°C. Plataformas centrais em contraplacado marítimo. Corrimão central em tubo redondo ø60mm de aço galvanizado. Ferragens em aço electrozincado. Fixação ao solo de rampas tipo X (aparafusado) e de corrimão tipo Y (chumbado).

Medidas gerais (CxLxA): 4550x2500x800mm  
Área de segurança: 93m<sup>2</sup> | Área livre: 14464x6500mm  
Faixa etária: +8 anos  
Nº de utilizadores: 1

## CARACTERÍSTICAS TÉCNICAS



### FERRAGENS EM AÇO ELETROZINCADO

Ferragens em aço eletrozincado, protegidas por cápsulas em polipropileno PP.

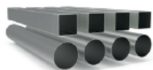

### TUBO AÇO GALVANIZADO

Tubo (EN 10305-3) laminado a quente (EN 10027-1 e CR 10260), em aço galvanizado DX51D+Z275, de acordo com a norma EN 10346.  
Garantia: 15 anos

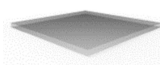

### CHAPA EM AÇO GALVANIZADO

Chapa de aço lisa (EN 10327) de aço laminado a quente (EN 10027-1 e CR 10260), em aço galvanizado DX51D com revestimento Z200, de acordo com a norma EN 10346.

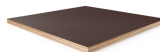

### CONTRAPLACADO MARÍTIMO

Laminado colado com resinas fenólicas a alta pressão e temperatura, resistente a intempéries e raios UV, de acordo com as normas EL 314-2/classe 3 (DIN 68 TS TCIL3: BFU 100, BS 6566 PART 8: WBP); antiderrapante e de baixa manutenção.  
Garantia: 5 anos



PORTUGAL  
[www.bragmaia.com](http://www.bragmaia.com)  
[geral@bragmaia.com](mailto:geral@bragmaia.com)

brag PLAY   brag URBAN   brag SPORT   brag SIGN   brag LIGHT

Informação sujeita a alterações sem aviso prévio.

Data de exportação: 27/04/2023

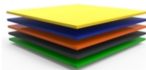

#### CHAPA AÇO GALVANIZADO LACADO

Chapa de aço lisa (EN 10327) de aço laminado a quente (EN 10027-1 e CR 10260), em aço galvanizado DX51D com revestimento Z200, de acordo com a norma EN 10346.

Decapagem: Processo por jato abrasivo para limpeza da superfície metálica de oxidações e impurezas, garantindo um perfil de rugosidade ideal para o processo de tratamento de superfície; de acordo com a norma 8501:1;

Lacagem: Pintura electrostática a tinta em pó de poliéster com cozedura 230°C, espessura entre 120 a 140µm, de acordo com a norma UNE EN ISO 2808.



#### SISTEMA DE FIXAÇÃO

Tipo X - Sistema de fixação composto por base metálica aparafusada ao solo rígido.

A base metálica é fabricada em chapa de aço carbono, com tratamento anticorrosivo de galvanização por imersão a quente com espessura entre 120 a 140µm de acordo com a norma EN ISO 1461, que permite a sua colocação sem que o prumo entre em contacto direto com o solo. A sua fixação ao prumo é feita por um sistema de aperto rápido aumentando a longevidade do prumo e a sua fácil e rápida substituição em caso de necessidade.

## FUNÇÕES DESPORTIVAS



#### EFEITOS BENÉFICOS DO EXERCÍCIO

Praticar exercício permite nutrir o espírito de equipa e de resiliência, bem como desenvolver os efeitos benéficos seguintes:

**FÍSICOS:** limita os riscos de obesidade, de osteoporose, de hipertensão e de doenças cardíacas. Reduz o risco de desenvolver dores lombares, tensão muscular e alivia a dor crónica. Ajuda no crescimento e a manutenção de ossos, músculos e articulações saudáveis. O ato de desgastar e reforçar o seu corpo com exercícios fortalece o sistema imunitário.

**MENTAIS:** relaxar permita a libertação de endorfinas neurotransmissores, que proporcionam o bem-estar psicológico. Exercitar-se com regularidade evita o aparecimento de sintomas de stress, reduz a ansiedade e a depressão. Estimula a autoestima e melhora consideravelmente as condições de sono. Ajuda o cérebro a recuperar a energia necessária para trabalhar corretamente, ajudando a desenvolver uma boa memória e pensamentos mais nítidos.



#### SKATE

##### REGRAS DO JOGO

O skate é um desporto radical, energético e individual. Para sua prática, necessitam de uma prancha com quatro rodas pequenas e dois eixos. Neste desporto usa-se maioritariamente as pernas posicionadas em cima da prancha, embora não haja nenhuma regra que impeça de usar o corpo todo. As técnicas mais usadas são o freestyle, half-pipe e big air. O objetivo deste desporto consiste em deslizar sobre o solo e obstáculos, mantendo o equilíbrio na prancha, executando manobras com diferentes graus de dificuldade. Em concursos, o vencedor é o que tiver a melhor performance.

##### MÚSCULOS ENVOLVIDOS

Na prática deste desporto, vários músculos do corpo são desenvolvidos, porém os mais solicitados são: os quadríceps, os isquiotibiais, os gêmeos, os abdominais e os dorsais, o que diminui os riscos de lesões, como a tendinite por exemplo, dos praticantes.

## NORMAS



#### EN 14974

Instalações para desportos sobre patins de rodas  
Requisitos gerais de segurança e métodos de ensaio



**CONFIDENCIALIDADE E PROPRIEDADE INTELECTUAL**

A informação contida neste documento é confidencial, não podendo o destinatário do mesmo reproduzi-la ou permitir a terceiros que a obtenham, utilizem ou divulguem sem a prévia e expressa autorização da BRICANTEL. Todos os direitos de propriedade intelectual sobre os desenhos e modelos apresentados são da titularidade exclusiva da BRICANTEL, sendo expressamente proibida a prática de qualquer ato de exploração dos mesmos sem o consentimento desta, nos termos do código da propriedade industrial e do código do direito de autor e dos direitos conexos. A violação da obrigação de confidencialidade e/ou dos direitos de propriedade intelectual da BRICANTEL, pode dar origem a responsabilidade civil e criminal.



PORTUGAL  
[www.bragmaia.com](http://www.bragmaia.com)  
[geral@bragmaia.com](mailto:geral@bragmaia.com)

brag  
PLAY

brag  
URBAN

brag  
SPORT

brag  
SIGN

brag  
LIGHT

Informação sujeita a alterações sem aviso prévio.

Data de exportação: 27/04/2023

## DESCRIPCIÓN



Equipo BragSPORT, rampa de skate FUN BOX IV (ACL 0.80m), compuesta por estructura en chapa galvanizada, superficie deslizante en chapa de acero carbono decapado, con tratamiento primario a base de zinc C5 y acabado lacado a RAL 5010 Azul Genciana, a una temperatura de 230°C. Plataformas centrales de contrachapado marino. Barandilla central en tubo redondo de acero galvanizado de ø60mm. Herrajes de acero electrozincado. Fijación al suelo de rampas tipo X (atornillado) y pasamanos tipo Y (hormigonado).

Medidas generales (LxAxA): 4550x2500x800mm  
Área de seguridad: 93m<sup>2</sup> | Área libre: 14464x6500mm  
Grupo de edad: +8 años  
Número de usuarios: 1

## CARACTERÍSTICAS TÉCNICAS



### HERRAJES EN ACERO ELECTROCHAPADO

Herrajes en acero electrochapado, protegidos por cápsulas en polipropileno PP.

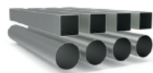

### TUBO ACERO GALVANIZADO

Tubo (EN 10305-3), laminado en caliente (EN 10027-1 y CR 10260), en acero galvanizado DX51D+Z275, según la norma EN 10346.  
Garantía: 15 años.

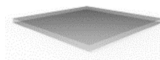

### CHAPA EN ACERO GALVANIZADO

Chapa de acero lisa (EN 10327) acero laminado en caliente (EN 10027-1 y CR 10260), en acero galvanizado DX51D con revestimiento Z200, según la norma EN 10346.

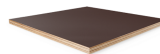

### MADERA CONTRACHAPADA MARINA

Laminado pegado con resinas fenólicas a alta presión y temperatura, resistente a la intemperie y a los rayos UV, de acuerdo con las normas EL 314-2/clase 3 (DIN 68 TS TCIL3: BFU 100, BS 6566 PART 8: WBP); antideslizante y de bajo mantenimiento.  
Garantía: 5 años



PORTUGAL  
[www.bragmaia.com](http://www.bragmaia.com)  
[geral@bragmaia.com](mailto:geral@bragmaia.com)

brag PLAY   brag URBAN   brag SPORT   brag SIGN   brag LIGHT

Informação sujeita a alterações sem aviso prévio.

Data de exportação: 27/04/2023

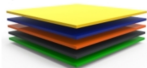

#### CHAPA DE ACERO GALVANIZADO LACADO

Hoja de acero lisa (EN 10327) de acero laminado en caliente (EN 10027-1 y CR 10260), de acero galvanizado DX51D con recubrimiento Z200, de acuerdo con la norma EN 10346.  
Decapado: Proceso de chorro abrasivo para la limpieza de la superficie metálica de oxidaciones e impurezas, asegurando un perfil de rugosidad ideal para el proceso de tratamiento de superficie; de acuerdo con la norma 8501:1;  
Lacado: Pintura electroestática con pintura en polvo de poliéster con cocción 230°C, espesor entre 120 y 140µm, de acuerdo con la norma UNE EN ISO 2808.



#### SISTEMA DE FIJACIÓN

Tipo X - Sistema de fijación compuesto por una base metálica y atornillada al suelo rígido.  
La base metálica es fabricada en chapa de acero al carbono, con tratamiento anticorrosivo de galvanización por inmersión en caliente con espesor entre 120 y 140µm de acuerdo con la norma EN ISO 1461, que permite su colocación sin que la viga entre en contacto directo con el suelo. Su fijación a la viga es hecha por un sistema de sujeción rápido aumentando la longevidad de la viga y su fácil y rápida sustitución en caso de necesidad.

## FUNCIONES DEPORTIVAS



#### EFFECTOS BENEFICIOSOS DEL EJERCICIO

Practicar ejercicio permite alimentar el espíritu de equipo, así como desarrollar los siguientes niveles:

**FÍSICOS:** limita los riesgos de obesidad, osteoporosis, hipertensión y enfermedades cardíacas. Reduce el riesgo de desarrollar dolor lumbar, tensión muscular y alivia el dolor crónico. Ayuda en el crecimiento y al aturdimiento de huesos, músculos y articulaciones saludables. Fortalece el sistema inmunológico.

**MENTALES:** relajar permite la liberación de endorfinas neurotransmisoras, que proporcionan el bienestar psicológico. Hacer ejercicio con regularidad evita la aparición de síntomas de estrés, reduce la ansiedad y la depresión. Estimula la autoestima y mejora considerablemente las condiciones de sueño. Ayuda al cerebro a recuperar la energía necesaria para trabajar correctamente, ayudando a desarrollar una buena memoria y pensamientos más nítidos.



#### MONOPATIN

##### REGLAS DEL JUEGO

El monopatín es un deporte radical, energético e individual. Para su práctica, se necesita una tabla con cuatro ruedas pequeñas y dos ejes. En este deporte se usa las piernas posicionadas encima de la tabla, aunque no hay ninguna regla que impida usar todo el cuerpo. Las técnicas más utilizadas son freestyle, half-pipe y big air. El objetivo de este deporte consiste en deslizarse sobre el suelo y obstáculos, manteniendo el equilibrio en la tabla, realizando maniobras con diferentes grados de dificultad. En los concursos, el ganador es el que obtiene la mejor actuación.

##### MÚSCULOS IMPLICADOS

En la práctica de este deporte, se desarrollan varios músculos del cuerpo, como: los cuádriceps, los isquiotibiales, las pantorrillas, los abdominales y los dorsales, lo que disminuye los riesgos de lesiones, como la tendinitis.

## NORMAS



#### EN 14974

Instalaciones para usuarios de equipos de deportes sobre ruedas  
Requisitos de seguridad y métodos de ensayo

CONFIDENCIALIDAD Y PROPIEDAD INTELECTUAL



PORTUGAL  
[www.bragmaia.com](http://www.bragmaia.com)  
[geral@bragmaia.com](mailto:geral@bragmaia.com)

brag PLAY   brag URBAN   brag SPORT   brag SIGN   brag LIGHT

La información contenida en este documento es estrictamente confidencial, no pudiendo el destinatario reproducirla o permitir a terceros que la adquieran, utilicen o divulguen sin la previa y expresa autorización de BRICANTEL.  
Todos los derechos de propiedad intelectual sobre los diseños y modelos presentados son de titularidad exclusiva de BRICANTEL, estando expresamente prohibida la práctica de cualquier acto de usurpación de los mismos sin el previo consentimiento de la empresa, dentro de los términos del código de propiedad industrial y del código de derechos de autor y derechos análogos. La violación de la obligación de confidencialidad y/o de los derechos de propiedad intelectual de BRICANTEL, puede dar origen a responsabilidad civil y criminal.



PORTUGAL  
[www.bragmaia.com](http://www.bragmaia.com)  
[geral@bragmaia.com](mailto:geral@bragmaia.com)

brag  
**PLAY**

brag  
**URBAN**

brag  
**SPORT**

brag  
**SIGN**

brag  
**LIGHT**

Informação sujeita a alterações sem aviso prévio.

Data de exportação: 27/04/2023



## DESCRIPTION



BragSPORT equipment, skateboard ramp FUN BOX IV (FFH 0.80m), consisting of a structure in galvanised sheet metal, sliding surface in carbon steel plate stripped, with primary zinc based treatment C5 and lacquered finish RAL 5010 Gentian blue, at a temperature of 230°C. Central platforms in plywood. Central handrail in round pipe ø60mm galvanized steel. Electro-galvanized steel fittings. Ground anchorage of X-type ramps (screw) and Y-type handrails (concreting).

General measures (LxWxH): 4550x2500x800mm

Security area: 93m<sup>2</sup> | Free area: 14464x6500mm

Age group: +8 years

Number of users: 1

## TECHNICAL FEATURES



### STEEL ELECTROPLATED HARDWARE

Steel electroplated hardware, protected by polypropylene PP capsules.

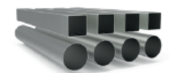

### GALVANIZED STEEL TUBE

Tube (EN 10305-3), hot rolled (EN 10027-1 and CR 10260), in galvanized steel +Z275, according to EN 10346.

Guarantee: 15 years.

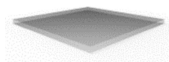

### GALVANIZED STEEL PLATE

Smooth steel plate (EN 10327) hot rolled steel (EN 10027-1 and CR 10260), with galvanized steel DX51D with coating Z200, according to EN 10346.



### MARINE PLYWOOD

Laminated glued with phenolic resins at high pressure and temperature, weather and UV resistant, according to EL 314-2/class 3 standards (DIN 68 TS TCIL3: BFU 100, BS 6566 PART 8: WBP); non-slip and low maintenance.

Warranty: 5 years old



PORTUGAL

[www.bragmaia.com](http://www.bragmaia.com)

[geral@bragmaia.com](mailto:geral@bragmaia.com)

brag  
PLAY

brag  
URBAN

brag  
SPORT

brag  
SIGN

brag  
LIGHT

Informação sujeita a alterações sem aviso prévio.

Data de exportação: 27/04/2023

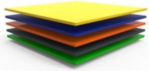

#### GALVANISED LACQUERED STEEL PLATE

Sheet steel (EN 10327) of hot rolled steel (EN 10027-1 and CR 10260), in galvanized steel DX51D with Z200 coating, according to EN 10346.  
Pickling: Abrasive jet process for cleaning the metal surface of oxidations and impurities, ensuring an ideal roughness profile for the surface treatment process; according to 8501:1;  
Lacquer: Electrostatic paint to paint polyester powder with 230°C cooking, thickness between 120 to 140µm, according to UNE EN ISO 2808.



#### FIXATION SYSTEM

Type X - Fixation system composed of a metal base bolted to the hard ground.

The metal base is made of carbon steel sheet, with corrosion-resistant hot-dip galvanisation treatment of between 120 and 140µm thickness according to EN ISO 1461, which allows its placement without the plumb in direct contact with the ground. Its attachment to the plumb line is made by a quick clamping system increasing the longevity of the plumb line and its easy and fast replacement in case of need.

## SPORTS FUNCTIONS



#### BENEFICIAL EFFECTS OF EXERCISE

Practicing exercise allows you to nurture team spirit and resilience, as well as develop the following beneficial effects:

**PHYSICS:** it limits the risks of obesity, osteoporosis, hypertension and heart disease. It reduces the risk of developing back pain, muscle tension and relieves chronic pain. Helps in the growth and maintenance of healthy bones, muscles and joints. The act of wearing and strengthening your body with exercises strengthens the immune system.

**MENTAL:** relax allow the release of endorphins neurotransmitters, which provide psychological well-being. Regular exercise prevents the onset of stress symptoms, reduces anxiety and depression. It stimulates self-esteem and considerably improves sleep conditions. Helps the brain recover the energy needed to work properly, helping to develop a good memory and sharper thoughts.



#### SKATE

##### RULES OF THE GAME

Skateboarding is a radical, energetic and individual sport. For their practice, they need a board with four small wheels and two axles. This sport uses mostly the legs positioned on top of the board, although there is no rule that prevents using the whole body. The most commonly used techniques are freestyle, half-pipe and big air. The aim of this sport is to slide over the ground and obstacles, maintaining balance on the board, performing maneuvers with varying degrees of difficulty. In contests, the winner is the one with the best performance.

##### MUSCLES INVOLVED

In the practice of this sport, several muscles of the body are developed, but the most requested are the quadriceps, the hamstrings, the calves, the abdominals and the dorsals, which decreases the risk of injuries, such as tendonitis, for example, of practitioners.

## STANDARTS



EN 14974

Facilities for users of roller sports equipment  
Safety requirements and test methods

CONFIDENTIALITY AND INTELLECTUAL PROPERTY



PORTUGAL  
[www.bragmaia.com](http://www.bragmaia.com)  
[geral@bragmaia.com](mailto:geral@bragmaia.com)

brag PLAY   brag URBAN   brag SPORT   brag SIGN   brag LIGHT

The information contained in this document is confidential, and the recipient cannot reproduce it or allow third parties to obtain, use or disclose it without the prior and express authorization of BRICANTEL.  
All intellectual property rights over the designs and models presented are the exclusive property of BRICANTEL, and the practice of any act of exploitation thereof without the consent of the latter, under the terms of the industrial property code and the copyright code and related rights. Violation of BRICANTEL's obligation of confidentiality and / or intellectual property rights may give rise to civil and criminal liability.



PORTUGAL  
[www.bragmaia.com](http://www.bragmaia.com)  
[geral@bragmaia.com](mailto:geral@bragmaia.com)

brag  
*PLAY*

brag  
*URBAN*

brag  
*SPORT*

brag  
*SIGN*

brag  
*LIGHT*

Informação sujeita a alterações sem aviso prévio.

Data de exportação: 27/04/2023

## DESCRIPTION



Equipement BragSPORT, rampe de skateboard FUN BOX IV (HCL 0.80m), composée d'une structure en tôle galvanisée, surface coulissante en tôle d'acier carbone décapée, avec traitement primaire à base de zinc C5 et finition laquée au RAL 5010 Bleu Genciana, à une température de 230°C. Plates-formes centrales en contreplaqué marin. Barre centrale en tube rond ø60mm en acier galvanisé. Ferrures en acier électrozingué. Fixation au sol de rampes de type X (vissées) et rampes de type Y (bétonnée).

Mesures générales (LxLxH) : 4550x2500x800mm  
Zone de sécurité : 93m2 | Zone libre : 14464x6500mm  
Tranche d'âge : +8 ans  
Nombre d'utilisateurs : 1

## CARACTÉRISTIQUES TECHNIQUES



**FERRURES EN ACIER ELECTROZINGÉ**  
Ferrures en acier électrozingué, protégé par des capsules en polypropylène PP.



**TUBE EN ACIER GALVANISÉ**  
Tube (EN 10305-3), laminé à chaud (EN 10027-1 et CR 10260), en acier galvanisé DX51D+Z275, en accord avec la norme EN 10346.  
Garantie: 15 ans.

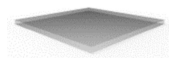

**TÔLE EN ACIER GALVANISÉ**  
Tôle en acier lisse (EN 10327) en acier laminé à chaud (EN 10027-1 et CR 10260), en acier galvanisé DX51D avec revêtement Z200, selon la norme EN 10346.



**CONTREPLAQUÉ MARITIME**  
Stratifié collé avec des résines phénoliques haute pression et température, résistant aux intempéries et aux rayons UV, selon les normes EL 314-2/classe 3 (DIN 68 TS TCIL3 : BFU 100, BS 6566 PART 8 : WBP); antidérapant et bas entretien.  
Garantie : 5 ans



PORTUGAL  
[www.bragmaia.com](http://www.bragmaia.com)  
[geral@bragmaia.com](mailto:geral@bragmaia.com)

brag PLAY   brag URBAN   brag SPORT   brag SIGN   brag LIGHT

Informação sujeita a alterações sem aviso prévio.

Data de exportação: 27/04/2023

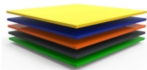

#### TÔLE D'ACIER GALVANISÉ LAQUÉ

Tôle d'acier lisse (EN 10327) en acier laminé à chaud (EN 10027-1 et CR 10260) en acier galvanisé DX51D à revêtement Z200, selon la norme EN 10346.

Décapage : procédé par jet abrasif pour le nettoyage de la surface métallique des oxydations et des impuretés, garantissant un profil de rugosité idéal pour le procédé de traitement de surface; conformément à la norme 8501:1;

Laquage : peinture électrostatique à poudre de polyester avec cuisson à 230°C, épaisseur comprise entre 120 et 140µm, selon la norme UNE EN ISO 2808.



#### SISTÈME DE FIXATION

Type X - Système de fixation composé d'une base métallique fixée au sol rigide.

La base métallique est fabriquée en tôle d'acier carbone, avec un traitement anticorrosion par galvanisation par immersion à chaud d'une épaisseur comprise entre 120 et 140µm selon la norme EN ISO 1461, qui permet sa pose sans que la poutre rentre en contact direct avec le sol. Sa fixation à la poutre est réalisée par un système de serrage rapide augmentant sa longévité et facilitant son remplacement, qui sera rapide en cas de besoin.

## FONCTIONS SPORTIVES



#### EFFETS BÉNÉFIQUES DE L'EXERCICE

Pratiquer l'exercice permet de nourrir l'esprit d'équipe et de résilience, ainsi que de développer les effets bénéfiques suivants:

**PHYSIQUES:** elle limite les risques d'obésité, d'ostéoporose, d'hypertension et de maladies cardiaques. Réduit le risque de développer des douleurs lombaires, la tension musculaire et soulage la douleur chronique. Aide à la croissance et le maintien des os, des muscles et des articulations sains. L'usure et le renforcement de votre corps avec des exercices renforce le système immunitaire.

**MENTAUX:** la relaxation permet la libération d'endorphines neurotransmetteurs, qui fournissent le bien-être psychologique. L'exercice régulier évite l'apparition de symptômes de stress, réduit l'anxiété et la dépression. Stimule l'estime de soi et améliore considérablement les conditions de sommeil. Aide le cerveau à récupérer l'énergie nécessaire pour travailler correctement, aidant à développer une bonne mémoire et des pensées plus claires.



#### SKATE

##### RÈGLES DU JEU

Le skateboard est un sport radical, dynamique et individuel. Pour sa pratique, ils ont besoin d'une planche avec quatre petites roues et deux essieux. Dans ce sport, on utilise surtout les jambes placées sur la planche, bien qu'il n'y ait aucune règle qui empêche d'utiliser tout le corps. Les techniques les plus utilisées sont le freestyle, half-pipe et big air. Le but de ce sport est de glisser sur le sol et les obstacles, en maintenant l'équilibre sur la planche, en effectuant des manœuvres avec différents degrés de difficulté. Dans les concours, le gagnant est celui qui a la meilleure performance.

##### MUSCLES IMPLIQUÉS

Dans la pratique de ce sport, plusieurs muscles du corps sont développés, mais les plus sollicités sont les quadriceps, les ischio-tibiaux, les mollets, les abdominaux et les dorsaux, ce qui diminue les risques de lésions, comme la tendinite par exemple, chez les pratiquants.

## NORMES



#### EN 14974

Installations pour utilisateurs de sports à roulettes et BMX (vélos bicross)

Exigences de sécurité et méthodes d'essai



**CONFIDENTIALITÉ ET PROPRIÉTÉ INTELLECTUELLE**

Les informations contenues dans ce document sont confidentielles et le destinataire ne peut pas les reproduire ni permettre à des tiers de les obtenir, de les utiliser ou de les divulguer sans l'autorisation préalable et expresse de BRICANTEL.

Tous les droits de propriété intellectuelle sur les dessins et modèles présentés sont propriété exclusive de BRICANTEL, et la pratique d'un acte d'exploitation de ceux-ci sans le consentement de cette dernière, selon les termes du code de la propriété industrielle et du code du droit d'auteur et des droits voisins. La violation de l'obligation de confidentialité et / ou des droits de propriété intellectuelle de BRICANTEL peut engager à la responsabilité civile et pénale.



PORTUGAL  
[www.bragmaia.com](http://www.bragmaia.com)  
[geral@bragmaia.com](mailto:geral@bragmaia.com)

brag  
PLAY

brag  
URBAN

brag  
SPORT

brag  
SIGN

brag  
LIGHT

Informação sujeita a alterações sem aviso prévio.

Data de exportação: 27/04/2023