

Tolerância Geral: ± 5%

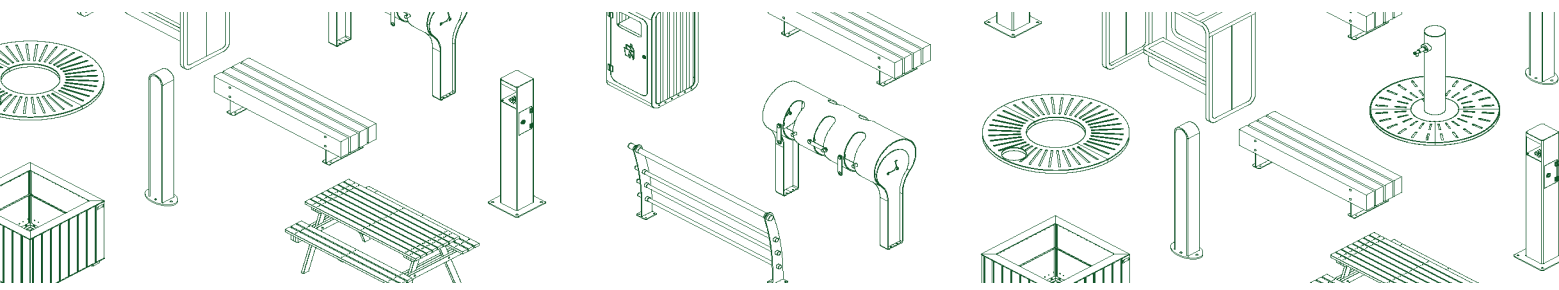

PORTUGAL  
[www.bragmaia.com](http://www.bragmaia.com)  
[geral@bragmaia.com](mailto:geral@bragmaia.com)



brag  
**SPORT**

brag  
**SIGN**

brag  
**PLAY**

brag  
**URBAN**

brag  
**LIGHT**

**MEDIDAS GERAIS / MEDIDAS / MEASURES / MESURES**

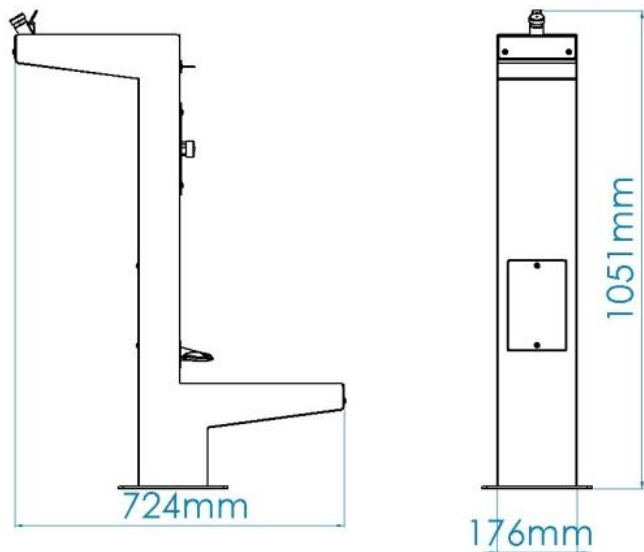

**ACESSÓRIOS / ACCESORIOS / ACCESSORIES / ACCESSOIRES**

4,0 x  057112101000 PARAF.TIREFOND FERRO ZINC.D571 10X100

4,0 x  50177 FIXADOR S12 R100 CX.100



0,00m<sup>3</sup>



30:00h



2x



0,00kg



23,00kg

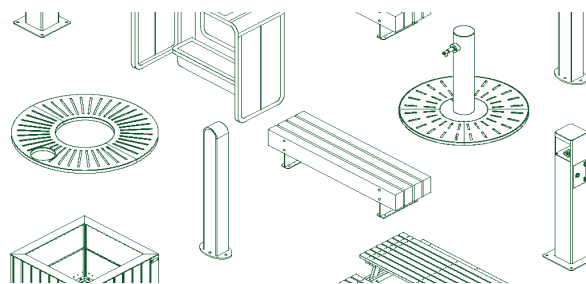
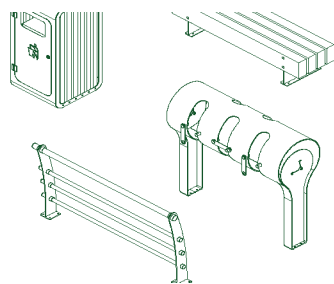
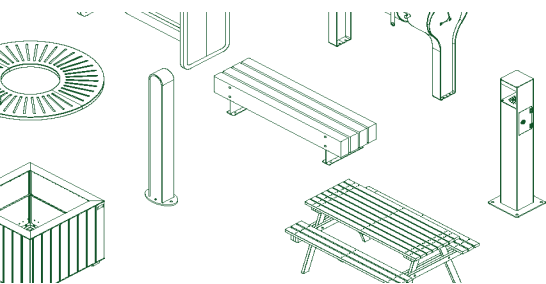

PORTUGAL  
[www.bragmaia.com](http://www.bragmaia.com)  
[geral@bragmaia.com](mailto:geral@bragmaia.com)



brag  
**SPORT SIGN PLAY URBAN LIGHT**

**VARIANTES / VARIANTES / VARIANTS / VARIANTES**



MUFM10

FONTE MINUS EM ACO LACADO C/1000MM  
ALTURA



MUFM10-X

FONTE MINUS, ESTRUTURA EM ACO  
CARBONO COM ACABAMENTO LACADO EM  
ACO LACADO APOIO X

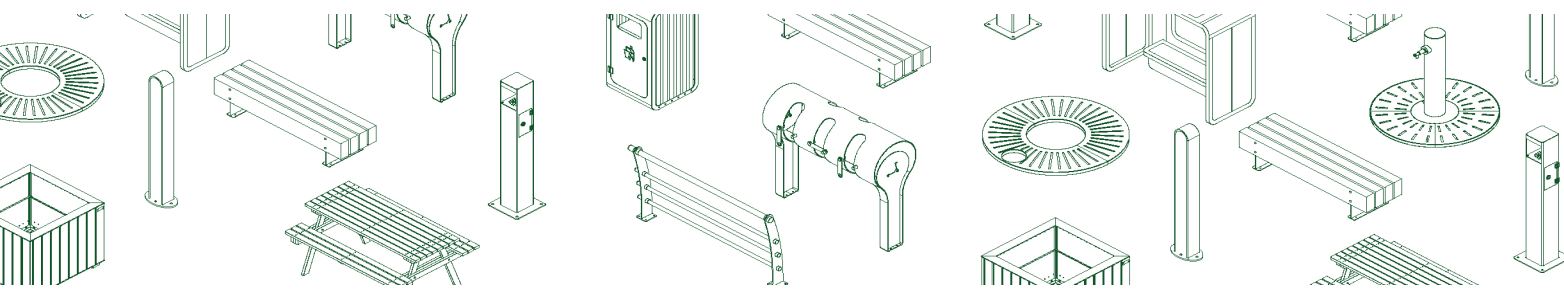

PORTUGAL  
[www.bragmaia.com](http://www.bragmaia.com)  
[geral@bragmaia.com](mailto:geral@bragmaia.com)



brag  
**SPORT**

brag  
**SIGN**

brag  
**PLAY**

brag  
**URBAN**

brag  
**LIGHT**



## DESCRIÇÃO

Equipamento BragURBAN, fonte MINUS DOG, acessível a animais, composta por uma estrutura central 724x176x1051mm em chapa de aço carbono decapado. Tratamento primário à base de zinco C5 e acabamento lacado ao RAL cinza forja 600 deep blue, à temperatura de 230°C. Com 2 compartimentos: um inferior (altura de acesso = 0.23m) indicado para animais, outro superior (altura de acesso = 1m) para adultos e crianças mais velhas. Inclui 2 torneiras temporizadas, 2 pratos em aço inox com ralo e tubagem interior. Necessita de um ponto de água no local para uma correta instalação. Fixação ao solo tipo X (aparafusar). Fixadores ao solo opcionais.

Medidas gerais (CxLxA): 724x176x1051mm  
Nº de utilizadores: 2

## CARACTERÍSTICAS TÉCNICAS



### TUBO AÇO INOX AISI 304

Tubo em aço inoxidável AISI 304, de acordo com a norma EN 14301, com acabamento 2B.  
Garantia: 15 anos.

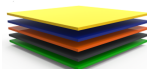

### CHAPA EM AÇO LACADA

Chapa de aço lisa (EN 10327) laminado a quente (EN 10027-1 e CR 10260), em aço carbono S235JR, de acordo com a norma EN 10025-2.  
Decapagem: Processo por jato abrasivo para limpeza da superfície metálica de oxidações e impurezas, garantindo um perfil de rugosidade ideal para o processo de tratamento de superfície; de acordo com a norma 8501:1;  
Primário: À base de zinco com resinas epóxi de poliéster anticorrosivo, ecológico com categoria de corrosividade nível C5, com cozedura a 230°C;  
Lacagem: Pintura electrostática a tinta em pó de poliéster com cozedura 230°C, espessura entre 120 a 140µm, de acordo com a norma UNE EN ISO 2808.

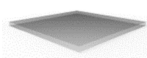

### CHAPA EM AÇO INOX AISI 304

Chapa de aço lisa (EN 10327) de aço laminado a quente (EN 10027-1 e CR 10260), em aço inoxidável AISI 304, de acordo com a norma EN 14301, com acabamento 2B.



### PULSADOR TORNEIRA

Em latão cromado de fecho instantâneo com débito regulável, com certificações WRAS, ACS e PZH.  
Recomenda-se a utilização de filtro na ligação do equipamento ao ramal, de modo a evitar danos funcionais.

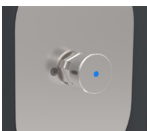

### PULSADOR TEMPORIZADO

Fabricado em latão, de acordo com as normas EN-12164, EN-12165 e EN-1982. Com tratamento exterior niquelado e cromado de acordo com a norma EN-248. Controlo de qualidade, dimensão, estanquicidade e hidráulica, de acordo com o CTE. Resistência ao nevoeiro salino 200h de acordo com a norma ISO-9227. Desenho de acordo com a norma europeia para torneiras temporizadas EN-816. Resistência classe PN10.  
Recomenda-se a utilização de filtro na ligação do equipamento ao ramal, de modo a evitar danos funcionais.

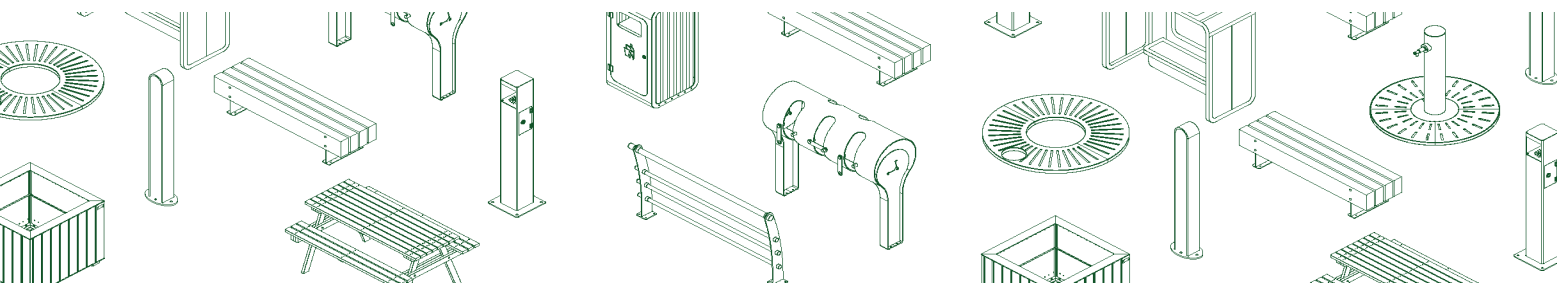

PORTUGAL  
[www.bragmaia.com](http://www.bragmaia.com)  
[geral@bragmaia.com](mailto:geral@bragmaia.com)



brag  
**SPORT**

brag  
**SIGN**

brag  
**PLAY**

brag  
**URBAN**

brag  
**LIGHT**



#### SISTEMA DE FIXAÇÃO

Tipo X - Sistema de fixação composto por base metálica aparafusada ao solo rígido.

A base metálica é fabricada em chapa de aço carbono, com tratamento anticorrosivo de galvanização por imersão a quente com espessura entre 120 a 140µm de acordo com a norma EN ISO 1461, que permite a sua colocação sem que o prumo entre em contacto direto com o solo. A sua fixação ao prumo é feita por um sistema de aperto rápido aumentando a longevidade do prumo e a sua fácil e rápida substituição em caso de necessidade.

#### CONFIDENCIALIDADE E PROPRIEDADE INTELECTUAL

A informação contida neste documento é confidencial, não podendo o destinatário do mesmo reproduzi-la ou permitir a terceiros que a obtenham, utilizem ou divulguem sem a prévia e expressa autorização da BRAGMAIA. Todos os direitos de propriedade intelectual sobre os desenhos e modelos apresentados são da titularidade exclusiva da BRAGMAIA, sendo expressamente proibida a prática de qualquer ato de exploração dos mesmos sem o consentimento desta, nos termos do código da propriedade industrial e do código do direito de autor e dos direitos conexos. A violação da obrigação de confidencialidade e/ou dos direitos de propriedade intelectual da BRAGMAIA, pode dar origem a responsabilidade civil e criminal.

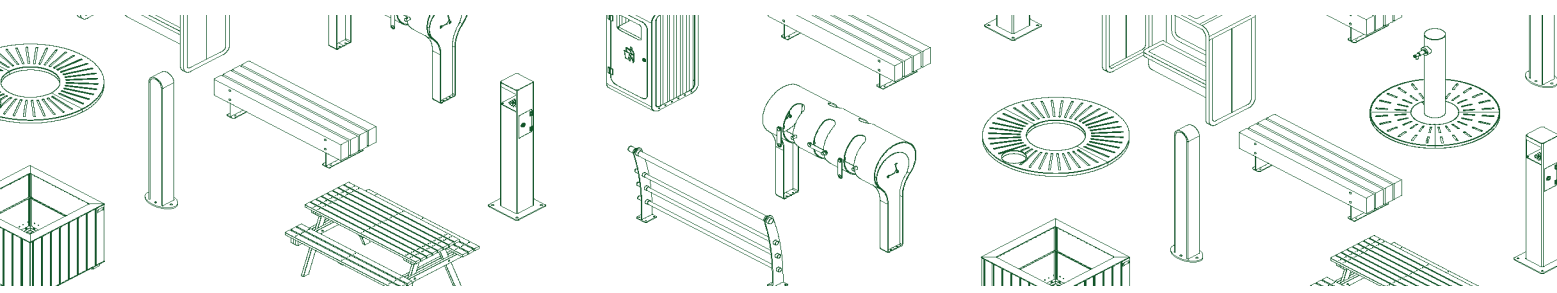

PORTUGAL  
[www.bragmaia.com](http://www.bragmaia.com)  
[geral@bragmaia.com](mailto:geral@bragmaia.com)



brag  
**SPORT**

brag  
**SIGN**

brag  
**PLAY**

brag  
**URBAN**

brag  
**LIGHT**



## DESCRIPCIÓN

Equipamiento BragURBAN, fuente MINUS DOG, accesible para animales, compuesta por una estructura central 724x176x1051mm en chapa de acero carbono decapado. Tratamiento primario a base de zinc C5 y acabado lacado a RAL gris forja 600 deep blue, a una temperatura de 230°C. Cuenta con 2 compartimentos: uno inferior (altura de acceso = 0.23m) indicado para animales, y otro superior (altura de acceso = 1m) para adultos y niños. Incluye 2 grifos temporizados, 2 platos en acero inox con desagüe y entubado interior. Es necesario un punto de agua próximo para una correcta instalación. Fijación al suelo Tipo X (atornillada). Fijadores al suelo opcionales.

Medidas generales (LxAnxA): 724x176x1051mm.  
Nº de usuarios: 2 (1 persona y un animal)

## CARACTERÍSTICAS TÉCNICAS



### TUBO ACERO INOX AISI 304

Tubo en acero inoxidable AISI 304, según la norma EN 14301, con refinamiento 2B.  
Garantía: 15 años.

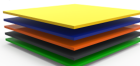

### CHAPA EN ACERO LACADA

Chapa de acero lisa (EN 10327) laminado en caliente (EN 10027-1 y CR 10260), en acero al carbono S235JR, según la norma EN 10025-2.

Decapado: proceso de chorro abrasivo para limpiar la superficie del metal de la oxidación y las impurezas, asegurando un perfil de rugosidad ideal para el proceso de tratamiento de la superficie; según norma 8501:1;

Imprimación: a base de zinc con resinas epoxi de poliéster anticorrosivo, ecológico con grado de corrosividad C5, con cocción a 230°C.

Lacado: pintura electrostática en pintura poliéster en polvo con horneado a 230°C, espesor entre 120 y 140 µm, según norma UNE EN ISO 2808.

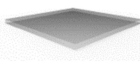

### CHAPA EN ACERO INOX AISI 304

Chapa en acero lisa (EN 10327) acero laminado en caliente (EN 10027-1 y CR 10260), en acero inoxidable AISI 304, según norma EN 14301, con refinamiento 2B.



### GRIFO DE PULSADOR

En latón cromado con cierre instantáneo y caudal regulable, certificado por WRAS, ACS y PZH.

Se recomienda el uso de un filtro en la conexión del equipo a la derivación, para evitar daños funcionales.



### PULSADOR TEMPORIZADO

Fabricado en latón, de acuerdo con las normas EN-12164, EN-12165 y EN-1982. Con tratamiento exterior niquelado y cromado de acuerdo con la norma EN-248. Control de calidad, dimensión, estanqueidad e hidráulica, de acuerdo con el CTE. Resistencia a la niebla salina 200h de acuerdo con la norma ISO-9227. Diseño según la norma europea para grifos temporizados EN-816. Resistencia clase PN10.

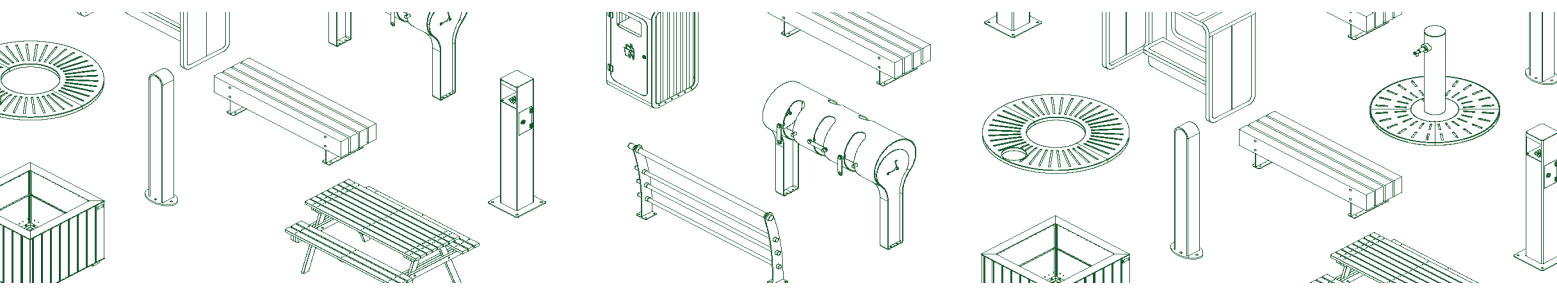

PORTUGAL  
www.bragmaia.com  
geral@bragmaia.com



brag **SPORT** brag **SIGN** brag **PLAY** brag **URBAN** brag **LIGHT**



**SISTEMA DE FIJACIÓN**

Tipo X - Sistema de fijación compuesto por una base metálica y atornillada al suelo rígido.

La base metálica es fabricada en chapa de acero al carbono, con tratamiento anticorrosivo de galvanización por inmersión en caliente con espesor entre 120 y 140µm de acuerdo con la norma EN ISO 1461, que permite su colocación sin que la viga entre en contacto directo con el suelo. Su fijación a la viga es hecha por un sistema de sujeción rápido aumentando la longevidad de la viga y su fácil y rápida sustitución en caso de necesidad.

**CONFIDENCIALIDAD Y PROPIEDAD INTELECTUAL**

La información contenida en este documento es estrictamente confidencial, no pudiendo el destinatario reproducirla o permitir a terceros que la adquieran, utilicen o divulguen sin la previa y expresa autorización de BRAGMAIA. Todos los derechos de propiedad intelectual sobre los diseños y modelos presentados son de titularidad exclusiva de BRAGMAIA, estando expresamente prohibida la práctica de cualquier acto de usurpación de los mismos sin el previo consentimiento de la empresa, dentro de los términos del código de propiedad industrial y del código de derechos de autor y derechos análogos. La violación de la obligación de confidencialidad y/o de los derechos de propiedad intelectual de BRAGMAIA, puede dar origen a responsabilidad civil y criminal.

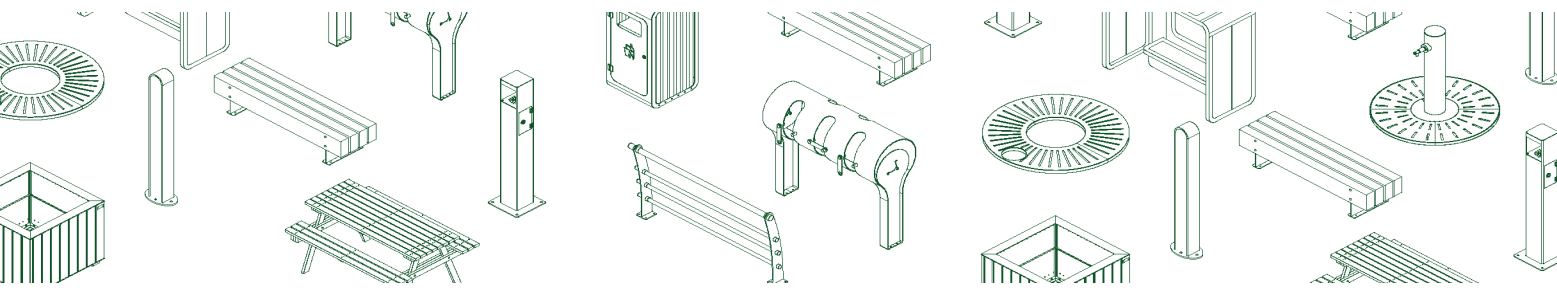

PORTUGAL  
[www.bragmaia.com](http://www.bragmaia.com)  
[geral@bragmaia.com](mailto:geral@bragmaia.com)



brag **SPORT** brag **SIGN** brag **PLAY** brag **URBAN** brag **LIGHT**



## DESCRIPTION

BragURBAN equipment, MINUS DOG fountain, accessible to animals, composed of a central structure 724x176x1051mm in a pickled carbon steel sheet. Primary treatment based on C5 zinc and powder coated finish in grey RAL 600 Deep Blue, at the temperature of 230°C. With 2 compartments: a lower suitable for animals (access height of 0,23m); another higher compartment (access height of 1m) for older children and adults. It includes 2 timed taps, 2 stainless steel plates, and interior pipes. It requires a water point for a correct installation. Ground fixing type X (screw). Ground fasteners are optional.

General measures (LxWxH): 724x176x1051mm  
Number of users: 2

## TECHNICAL FEATURES



**STAINLESS STEEL TUBE AISI 304**  
Tube in stainless steel AISI 304, according to EN 14301, with finish 2B.  
Guarantee: 15 years.

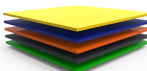

**LACED STEEL PLATE**  
Laced smooth steel plate (EN 10327) hot rolled (EN 10027-1 and CR 10260), in carbon steel S235JR, according to EN 10025-2.  
Pickling: abrasive jet process for cleaning the metal surface from oxidation and impurities, ensuring an ideal roughness profile in the surface treatment process; according to standard 8501:1;  
Primer: zinc-based anti-corrosive polyester epoxy resins, ecological with corrosivity category C5, firing at 230°C.  
Lacquering: electrostatic painting in polyester powder paint with cooking at 230°C, thickness between 120 to 140 µm, according to the UNE EN ISO 2808.

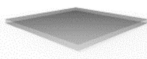

**STAINLESS STEEL PLATE AISI 304**  
Smooth stainless steel plate (EN 10327) hot rolled steel (EN 10027-1 e CR 10260), with stainless steel AISI 304, according to EN 14301, with finish 2B.



**PUSH TAP**  
In chrome-plated brass with instant shut-off and adjustable flow rate, certified by WRAS, ACS, and PZH.  
It is recommended to use a filter to do the connection of the equipment to the branch, to avoid functional damage.

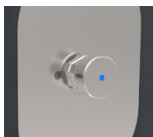

**TIMED PULSATOR**  
Made of brass, according to EN-12164, EN-12165 and EN-1982 standards. With nickel-plated and chrome-plated exterior treatment according to EN-248. Quality, size, watertightness and hydraulic control according to CTE. Resistance to saline mist 200h according to ISO-9227. Drawing according to the European standard for EN-816 time taps. Resistance class PN10.

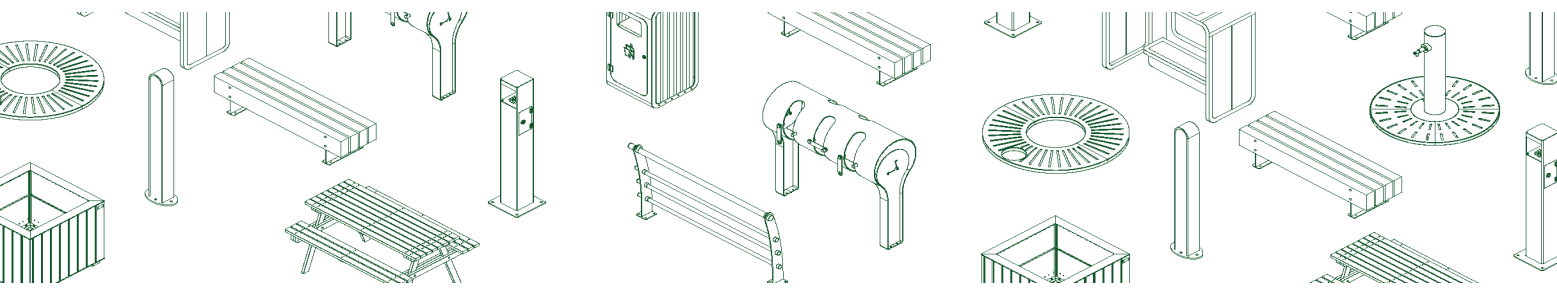

PORTUGAL  
[www.bragmaia.com](http://www.bragmaia.com)  
[geral@bragmaia.com](mailto:geral@bragmaia.com)



brag **SPORT** brag **SIGN** brag **PLAY** brag **URBAN** brag **LIGHT**





**FIXATION SYSTEM**

Type X - Fixation system composed of a metal base bolted to the hard ground.

The metal base is made of carbon steel sheet, with corrosion-resistant hot-dip galvanisation treatment of between 120 and 140µm thickness according to EN ISO 1461, which allows its placement without the plumb in direct contact with the ground. Its attachment to the plumb line is made by a quick clamping system increasing the longevity of the plumb line and its easy and fast replacement in case of need.

**CONFIDENTIALITY AND INTELLECTUAL PROPERTY**

The information contained in this document is confidential, and the recipient cannot reproduce it or allow third parties to obtain, use or disclose it without the prior and express authorization of BRAGMAIA.

All intellectual property rights over the designs and models presented are the exclusive property of BRAGMAIA, and the practice of any act of exploitation thereof without the consent of the latter, under the terms of the industrial property code and the copyright code and related rights. Violation of BRAGMAIA'S obligation of confidentiality and / or intellectual property rights may give rise to civil and criminal liability.

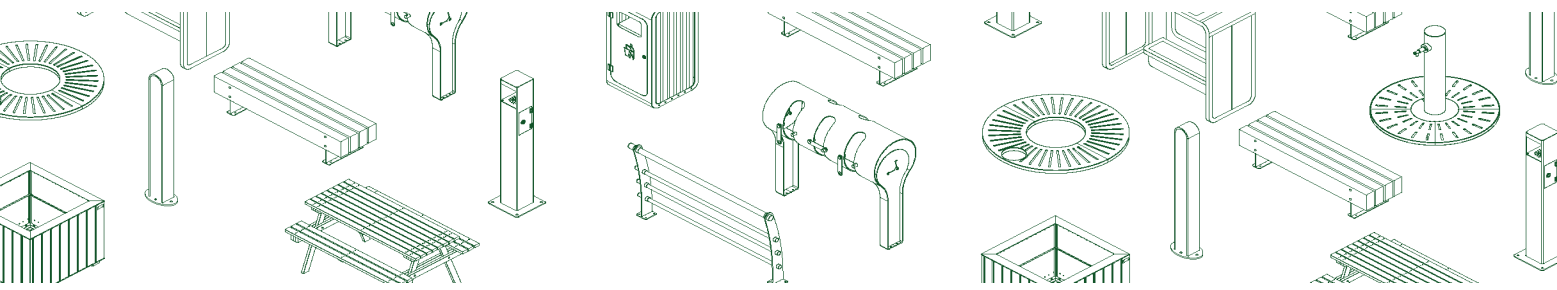

PORTUGAL  
[www.bragmaia.com](http://www.bragmaia.com)  
[geral@bragmaia.com](mailto:geral@bragmaia.com)



brag **SPORT** brag **SIGN** brag **PLAY** brag **URBAN** brag **LIGHT**

## DESCRIPTION

Équipement BragURBAN, source MINUS DOG, accessible aux animaux, constitué d'une structure centrale 724x176x1051mm en tôle d'acier au carbone décapée. Traitement primaire à base de zinc C5 et finition laquée RAL gris forge 600 bleu profond, à une température de 230°C. Avec 2 compartiments : un inférieur (hauteur d'accès = 0,23m) adapté aux animaux, un autre supérieur (hauteur d'accès = 1m) pour les adultes et les plus grands. Comprend 2 robinets temporisés, 2 plaques en acier inoxydable avec vidange et tuyauterie interne. Nécessite un point d'eau sur place pour une installation correcte. Fixation au sol type X (boulonnée). Ancrages au sol en option.

Dimensions globales (LxIxh): 724x176x1051mm  
Nombre d'utilisateurs: 2

## CARACTÉRISTIQUES TECHNIQUES

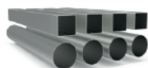

### TUBE EN ACIER INOXYDABLE AISI 304

Tube en acier inoxydable AISI 304, en accord avec la norme EN 14301, avec finition 2B.  
Garantie: 15 ans.

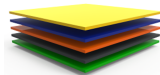

### TÔLE EN ACIER LAQUÉ

Tôle en acier lisse (EN 10327) laminé à chaud (EN 10027-1 et CR 10260), en acier au carbone S235JR, en accord avec la norme EN 10025-2.

Décapage: procédé à jet abrasif pour nettoyer la surface métallique de l'oxydation et des impuretés, assurant un profil rugueux idéal pour le processus de traitement de surface; selon la norme 8501:1;

Primaire: à base de zinc avec résines époxy de polyester anticorrosif, écologique de catégorie de corrosivité de niveau C5, avec cuisson à 230°C;

Laquage: peinture électrostatique en peinture poudre polyester avec cuisson à 230°C, épaisseur entre 120 et 140 µm, selon la norme UNE EN ISO 2808.

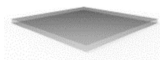

### TÔLE EN ACIER INOXYDABLE AISI 304

Tôle en acier inoxydable (EN 10327), en acier laminé à chaud (EN 10027-1 et CR 10260), en acier inoxydable AISI 304, en accord avec la norme EN 14301, avec finition 2B.



### ROBINET À BOUTON-POUSSOIR

En laiton chromé avec fermeture instantanée et débit réglable, certifié par WRAS, ACS et PZH.

Il est recommandé d'utiliser un filtre dans la connexion de l'équipement à la branche pour éviter des dommages fonctionnels.



### PULSATEUR TEMPORISÉ

Fabriqué en laiton selon les normes EN-12164, EN-12165 et EN-1982. Avec traitement extérieur nickelé et chromé selon la norme EN-248. Contrôle de la qualité, de la taille, de l'étanchéité et de l'hydraulique selon CTE. Résistance au brouillard salin 200h selon ISO-9227. Conception conforme à la norme européenne pour robinets temporisés EN-816. Résistance classe PN10.

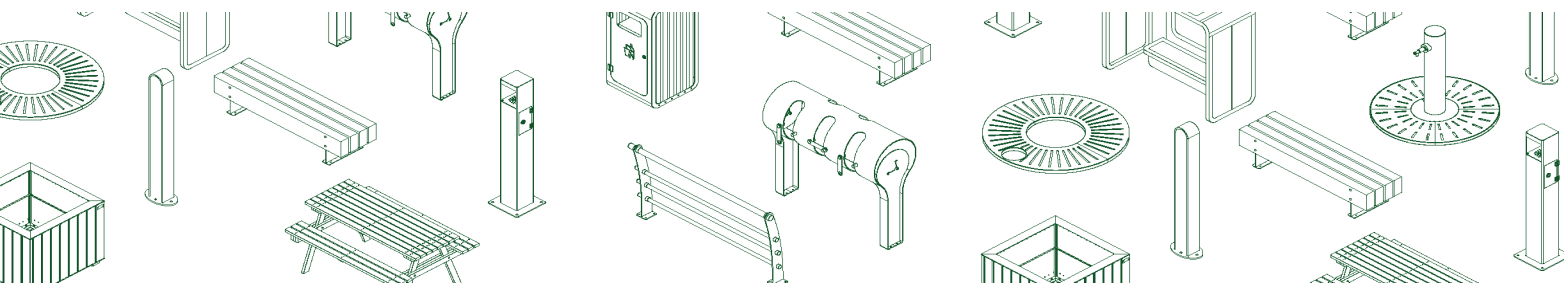

PORTUGAL  
[www.bragmaia.com](http://www.bragmaia.com)  
[geral@bragmaia.com](mailto:geral@bragmaia.com)



brag  
**SPORT SIGN PLAY URBAN LIGHT**



**SISTÈME DE FIXATION**

Type X - Système de fixation composé d'une base métallique fixée au sol rigide.

La base métallique est fabriquée en tôle d'acier carbone, avec un traitement anticorrosion par galvanisation par immersion à chaud d'une épaisseur comprise entre 120 et 140µm selon la norme EN ISO 1461, qui permet sa pose sans que la poutre rentre en contact direct avec le sol. Sa fixation à la poutre est réalisée par un système de serrage rapide augmentant sa longévité et facilitant son remplacement, qui sera rapide en cas de besoin.

**CONFIDENTIALITÉ ET PROPRIÉTÉ INTELLECTUELLE**

Les informations contenues dans ce document sont confidentielles et le destinataire ne peut pas les reproduire ni permettre à des tiers de les obtenir, de les utiliser ou de les divulguer sans l'autorisation préalable et expresse de BRAGMAIA.

Tous les droits de propriété intellectuelle sur les dessins et modèles présentés sont propriété exclusive de BRAGMAIA, et la pratique d'un acte d'exploitation de ceux-ci sans le consentement de cette dernière, selon les termes du code de la propriété industrielle et du code du droit d'auteur et des droits voisins.

La violation de l'obligation de confidentialité et / ou des droits de propriété intellectuelle de BRAGMAIA peut engager à la responsabilité civile et pénale.

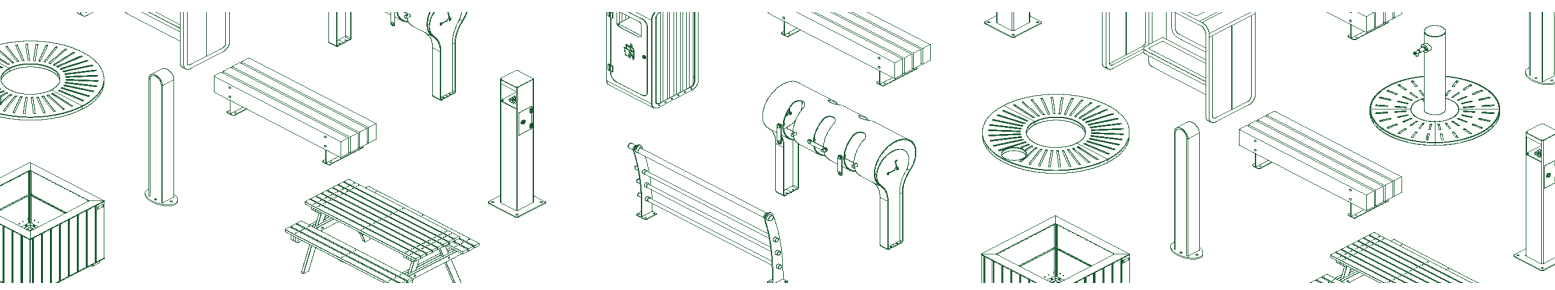

PORTUGAL  
[www.bragmaia.com](http://www.bragmaia.com)  
[geral@bragmaia.com](mailto:geral@bragmaia.com)



brag  
**SPORT**

brag  
**SIGN**

brag  
**PLAY**

brag  
**URBAN**

brag  
**LIGHT**