

Tolerância Geral: ± 5%

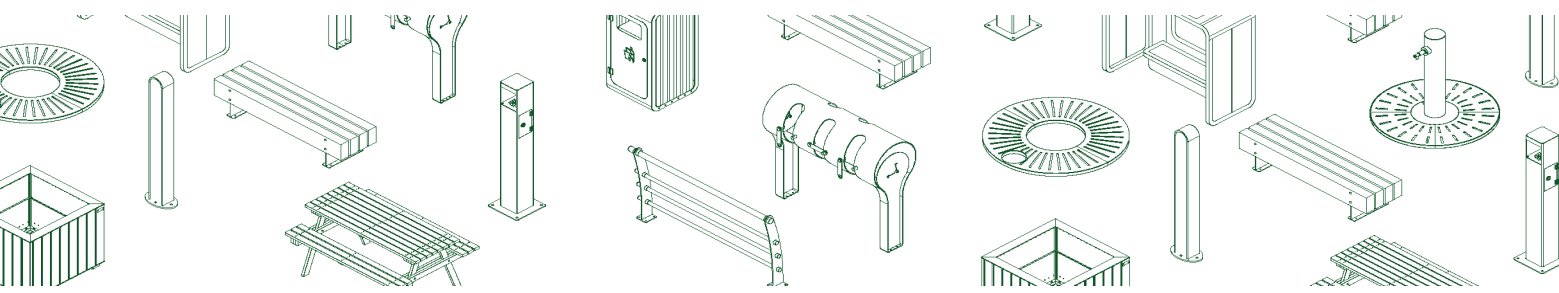

PORTUGAL
www.bragmaia.com
geral@bragmaia.com



brag **SPORT** brag **SIGN** brag **PLAY** brag **URBAN** brag **LIGHT**

MEDIDAS GERAIS / MEDIDAS / MEASURES / MESURES

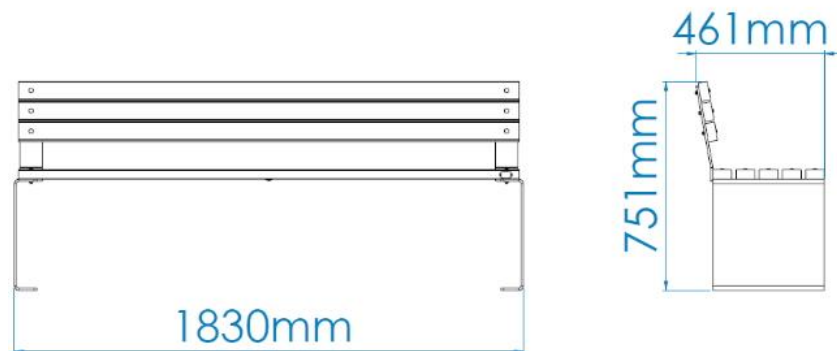

ACESSÓRIOS / ACCESORIOS / ACCESSORIES / ACCESSOIRES

4,0 x  057112101000 PARAF.TIREFOND FERRO ZINC.D571 10X100

4,0 x  50177 FIXADOR S12 R100 CX.100



0,10m³

01:00h

2x

61,00kg

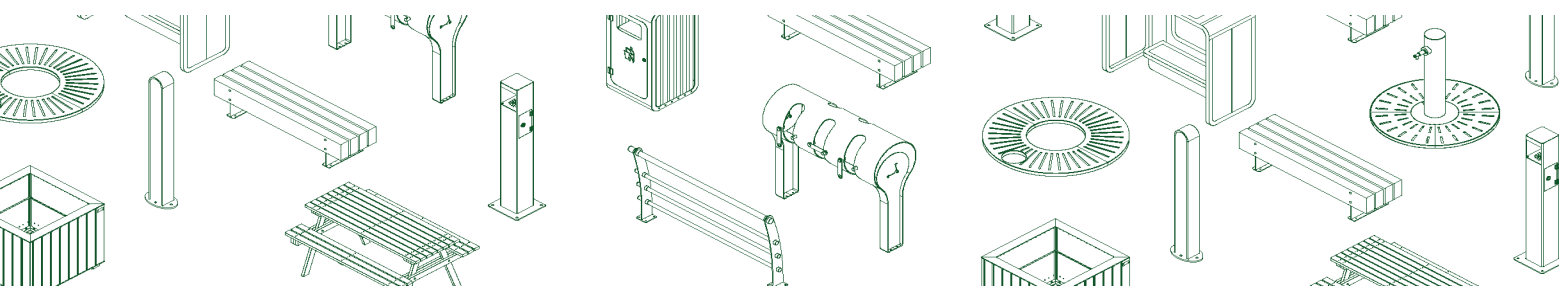

PORTUGAL
www.bragmaia.com
geral@bragmaia.com



brag
SPORT SIGN PLAY URBAN LIGHT

DESCRIÇÃO

Equipamento BragURBAN, banco LEÇA, composto por estrutura em chapa de aço carbono, decapado. Tratamento primário à base de zinco C5 e acabamento lacado ao RAL 600 deep blue, à temperatura de 230°C. Assento e costas em ripas de 67x34mm em compósito polimérico reforçado com fibras naturais de madeira de 110x35mm. Ferragens em aço electrozincado. Fixação ao solo tipo X (aparafusar).

Medidas gerais (CxLxA): 1830x461x751mm
Nº de utilizadores: 3

CARACTERÍSTICAS TÉCNICAS



FERRAGENS EM AÇO ELETROZINCADO

Ferragens em aço eletrozincado, protegidas por cápsulas em polipropileno PP.

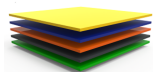

CHAPA EM AÇO LACADA

Chapa de aço lisa (EN 10327) laminado a quente (EN 10027-1 e CR 10260), em aço carbono S235JR, de acordo com a norma EN 10025-2.

Decapagem: Processo por jato abrasivo para limpeza da superfície metálica de oxidações e impurezas, garantindo um perfil de rugosidade ideal para o processo de tratamento de superfície; de acordo com a norma 8501:1;

Primário: À base de zinco com resinas epóxi de poliéster anticorrosivo, ecológico com categoria de corrosividade nível C5, com cozedura a 230°C;

Lacagem: Pintura electroestática a tinta em pó de poliéster com cozedura 230°C, espessura entre 120 a 140µm, de acordo com a norma UNE EN ISO 2808.



COMPÓSITO RECICLADO ECO

Com um aspeto semelhante à madeira, este é um produto ecológico de reaproveitamento dos resíduos de plástico do Ecoponto amarelo. É sobretudo uma opção sustentável que tem como principais características a elevada resistência à corrosão e ao vandalismo; resistência ao choque, à rutura e à abrasão, é inatacável por parasitas e fungos; não requer manutenção; tem uma elevada durabilidade e um aspeto bastante agradável e diferenciado.



SISTEMA DE FIXAÇÃO

Tipo X - Sistema de fixação composto por base metálica aparafusada ao solo rígido.

A base metálica é fabricada em chapa de aço carbono, com tratamento anticorrosivo de galvanização por imersão a quente com espessura entre 120 a 140µm de acordo com a norma EN ISO 1461, que permite a sua colocação sem que o prumo entre em contacto direto com o solo. A sua fixação ao prumo é feita por um sistema de aperto rápido aumentando a longevidade do prumo e a sua fácil e rápida substituição em caso de necessidade.

CONFIDENCIALIDADE E PROPRIEDADE INTELECTUAL

A informação contida neste documento é confidencial, não podendo o destinatário do mesmo reproduzi-la ou permitir a terceiros que a obtenham, utilizem ou divulguem sem a prévia e expressa autorização da BRAGMAIA.

Todos os direitos de propriedade intelectual sobre os desenhos e modelos apresentados são da titularidade exclusiva da BRAGMAIA, sendo expressamente proibida a prática de qualquer ato de exploração dos mesmos sem o consentimento desta, nos termos do código da propriedade industrial e do código do direito de autor e dos direitos conexos. A violação da obrigação de confidencialidade e/ou dos direitos de propriedade intelectual da BRAGMAIA, pode dar origem a responsabilidade civil e criminal.

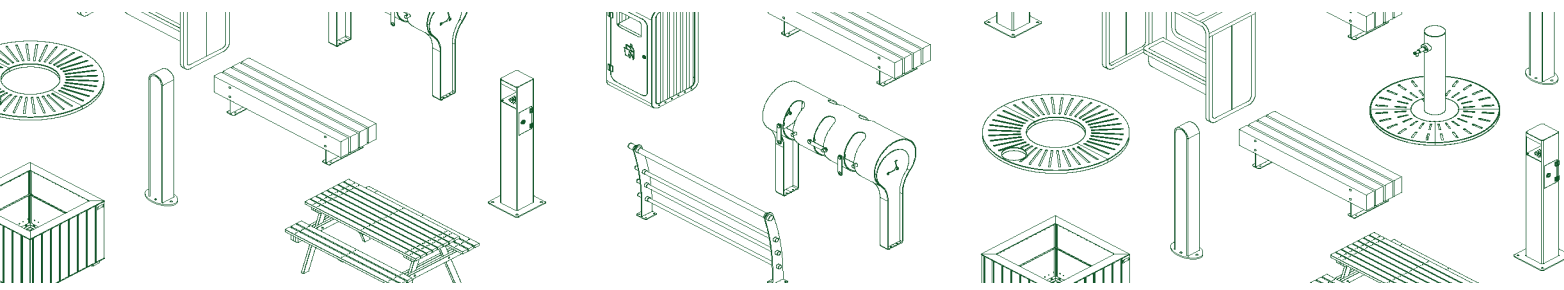

PORTUGAL
www.bragmaia.com
geral@bragmaia.com



brag **SPORT** brag **SIGN** brag **PLAY** brag **URBAN** brag **LIGHT**



DESCRIPCIÓN

Equipamiento BragURBAN, banco "LEÇA", compuesto por estructura en chapa de acero carbono, decapado. Tratamiento primario a base de zinc C5 y acabado lacado a RAL 600 deep blue, a una temperatura de 230°C. Asiento y respaldo compuesto por listones de 67x34mm en compuesto polimérico reforzado con fibras naturales de madera de 110x35mm. Herrajens de acero electrocincado. Fijación al suelo Tipo X (atornillado).

Medidas generales (LxAnxA): 1830x461x751mm
Nº de usuarios: 3 personas

CARACTERÍSTICAS TÉCNICAS



HERRAJES EN ACERO ELECTROCHAPADO

Herrajes en acero electrochapado, protegidos por cápsulas en polipropileno PP.

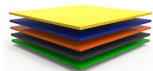

CHAPA EN ACERO LACADA

Chapa de acero lisa (EN 10327) laminado en caliente (EN 10027-1 y CR 10260), en acero al carbono S235JR, según la norma EN 10025-2.

Decapado: proceso de chorro abrasivo para limpiar la superficie del metal de la oxidación y las impurezas, asegurando un perfil de rugosidad ideal para el proceso de tratamiento de la superficie; según norma 8501:1;

Imprimación: a base de zinc con resinas epoxi de poliéster anticorrosivo, ecológico con grado de corrosividad C5, con cocción a 230°C.

Lacado: pintura electrostática en pintura poliéster en polvo con horneado a 230°C, espesor entre 120 y 140 µm, según norma UNE EN ISO 2808.



COMPUESTO RECICLADO ECO

Con un aspecto similar a la madera, éste es un producto ecológico, reutilizable de residuos de plástico del Ecopunto amarillo. Es sobre todo una opción sostenible que tiene como principales características la elevada resistencia a la corrosión y al vandalismo; resistencia al choque, a la rotura y a la abrasión, es inatacable por parásitos y hongos; no requiere mantenimiento; tiene una elevada durabilidad y un aspecto bastante agradable y característico.



SISTEMA DE FIJACIÓN

Tipo X - Sistema de fijación compuesto por una base metálica y atornillada al suelo rígido.

La base metálica es fabricada en chapa de acero al carbono, con tratamiento anticorrosivo de galvanización por inmersión en caliente con espesor entre 120 y 140µm de acuerdo con la norma EN ISO 1461, que permite su colocación sin que la viga entre en contacto directo con el suelo. Su fijación a la viga es hecha por un sistema de sujeción rápido aumentando la longevidad de la viga y su fácil y rápida sustitución en caso de necesidad.

CONFIDENCIALIDAD Y PROPIEDAD INTELECTUAL

La información contenida en este documento es estrictamente confidencial, no pudiendo el destinatario reproducirla o permitir a terceros que la adquieran, utilicen o divulguen sin la previa y expresa autorización de BRAGMAIA.

Todos los derechos de propiedad intelectual sobre los diseños y modelos presentados son de titularidad exclusiva de BRAGMAIA, estando expresamente prohibida la práctica de cualquier acto de usurpación de los mismos sin el previo consentimiento de la empresa, dentro de los términos del código de propiedad industrial y del código de derechos de autor y derechos análogos. La violación de la obligación de confidencialidad y/o de los derechos de propiedad intelectual de BRAGMAIA, puede dar origen a responsabilidad civil y criminal.

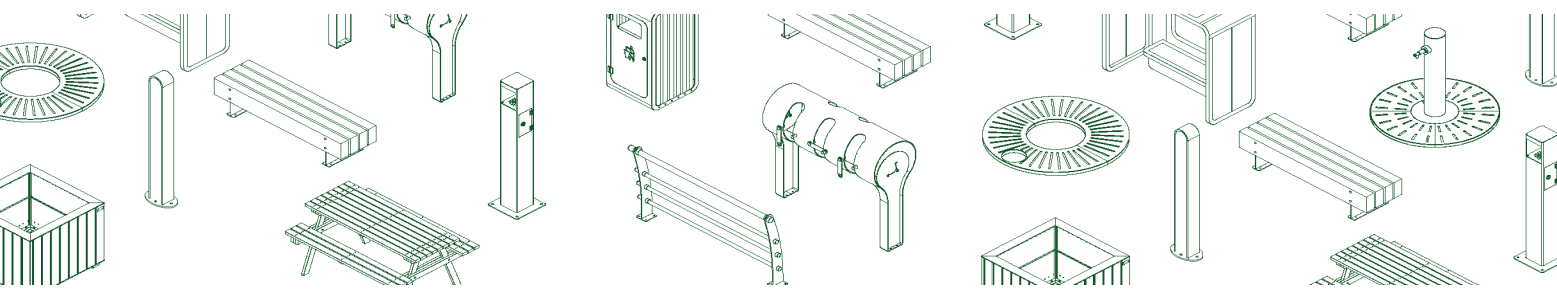

PORTUGAL
www.bragmaia.com
geral@bragmaia.com



brag
SPORT

brag
SIGN

brag
PLAY

brag
URBAN

brag
LIGHT



DESCRIPTION

BragURBAN equipment, Leça bench, composed of a pickled carbon steel sheet structure. Primary treatment based on C5 zinc and powder coated finish with RAL 600 Deep Blue, at the temperature of 230°C. Seat and backrest with 67x34 slats in polymer composite reinforced with natural wood fibers of 110x35mm. Hardware in electro-zinc steel. Ground fixing type X (screw).

General measures (LxWxH): 1830x461x751mm
Number of users: 3

TECHNICAL FEATURES



STEEL ELECTROPLATED HARDWARE
Steel electroplated hardware, protected by polypropylene PP capsules.

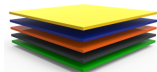

LACED STEEL PLATE
Laced smooth steel plate (EN 10327) hot rolled (EN 10027-1 and CR 10260), in carbon steel S235JR, according to EN 10025-2. Pickling: abrasive jet process for cleaning the metal surface from oxidation and impurities, ensuring an ideal roughness profile in the surface treatment process; according to standard 8501:1; Primer: zinc-based anti-corrosive polyester epoxy resins, ecological with corrosivity category C5, firing at 230°C. Lacquering: electrostatic painting in polyester powder paint with cooking at 230°C, thickness between 120 to 140 µm, according to the UNE EN ISO 2808.



ECO RECYCLED COMPOSITE
With a similar appearance of wood, this is an ecological product of reuse of plastic waste from the yellow Ecoponto. It is mainly a sustainable option whose main features is high resistance to corrosion and vandalism; resistance to shock, rupture and abrasion, is unassailable by parasites and fungi; requires no maintenance; has a high durability and a very pleasant and differentiated appearance.



FIXATION SYSTEM
Type X - Fixation system composed of a metal base bolted to the hard ground. The metal base is made of carbon steel sheet, with corrosion-resistant hot-dip galvanisation treatment of between 120 and 140µm thickness according to EN ISO 1461, which allows its placement without the plumb in direct contact with the ground. Its attachment to the plumb line is made by a quick clamping system increasing the longevity of the plumb line and its easy and fast replacement in case of need.

CONFIDENTIALITY AND INTELLECTUAL PROPERTY

The information contained in this document is confidential, and the recipient cannot reproduce it or allow third parties to obtain, use or disclose it without the prior and express authorization of BRAGMAIA. All intellectual property rights over the designs and models presented are the exclusive property of BRAGMAIA, and the practice of any act of exploitation thereof without the consent of the latter, under the terms of the industrial property code and the copyright code and related rights. Violation of BRAGMAIA's obligation of confidentiality and / or intellectual property rights may give rise to civil and criminal liability.

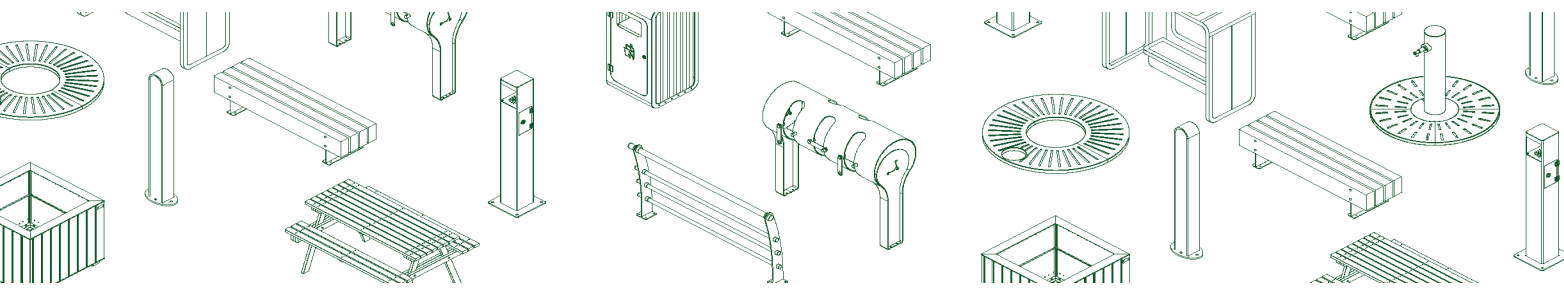

PORTUGAL
www.bragmaia.com
geral@bragmaia.com



brag **SPORT** brag **SIGN** brag **PLAY** brag **URBAN** brag **LIGHT**



DESCRIPTION

Équipement BragURBAN, banc Leça, composé d'une structure en tôle d'acier au carbone décapée. Traitement primaire à base de zinc C5 et finition thermolaquée RAL 600 Deep Blue, à une température de 230°C. Assise et dossier à lattes 67x34 en composite polymère renforcé de fibres de bois naturel de 110x35mm. Quincaillerie en acier électrozingué. Fixation au sol type X (vis).

Mesures générales (Lxlxh): 1830x461x751mm
Nombre d'utilisateurs : 3

CARACTÉRISTIQUES TECHNIQUES



FERRURES EN ACIER ELECTROZINGÉ

Ferrures en acier électrozingué, protégé par des capsules en polypropylène PP.

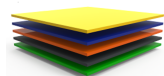

TÔLE EN ACIER LAQUÉ

Tôle en acier lisse (EN 10327) laminé à chaud (EN 10027-1 et CR 10260), en acier au carbone S235JR, en accord avec la norme EN 10025-2.

Décapage: procédé à jet abrasif pour nettoyer la surface métallique de l'oxydation et des impuretés, assurant un profil rugueux idéal pour le processus de traitement de surface; selon la norme 8501:1;

Primaire: à base de zinc avec résines époxy de polyester anticorrosif, écologique de catégorie de corrosivité de niveau C5, avec cuisson à 230°C;

Laquage: peinture électrostatique en peinture poudre polyester avec cuisson à 230°C, épaisseur entre 120 et 140 µm, selon la norme UNE EN ISO 2808.



COMPOSITE RECYCLÉ ECO

Avec un aspect similaire au bois, il s'agit d'un produit écologique de récupération des déchets en plastique de l'éco-point jaune. Il s'agit avant tout d'une option durable dont les principales caractéristiques sont la résistance élevée à la corrosion et au vandalisme, aux chocs, à la rupture et à l'abrasion, qui est inattaquable par les parasites et les champignons. Elle ne nécessite pas d'entretien et a une grande durabilité et un aspect très agréable et différencié.



SISTÈME DE FIXATION

Type X - Système de fixation composé d'une base métallique fixée au sol rigide.

La base métallique est fabriquée en tôle d'acier carbone, avec un traitement anticorrosion par galvanisation par immersion à chaud d'une épaisseur comprise entre 120 et 140µm selon la norme EN ISO 1461, qui permet sa pose sans que la poutre rentre en contact direct avec le sol. Sa fixation à la poutre est réalisée par un système de serrage rapide augmentant sa longévité et facilitant son remplacement, qui sera rapide en cas de besoin.

CONFIDENTIALITÉ ET PROPRIÉTÉ INTELLECTUELLE

Les informations contenues dans ce document sont confidentielles et le destinataire ne peut pas les reproduire ni permettre à des tiers de les obtenir, de les utiliser ou de les divulguer sans l'autorisation préalable et expresse de BRAGMAIA.

Tous les droits de propriété intellectuelle sur les dessins et modèles présentés sont propriété exclusive de BRAGMAIA, et la pratique d'un acte d'exploitation de ceux-ci sans le consentement de cette dernière, selon les termes du code de la propriété industrielle et du code du droit d'auteur et des droits voisins. La violation de l'obligation de confidentialité et / ou des droits de propriété intellectuelle de BRAGMAIA peut engager à la responsabilité civile et pénale.

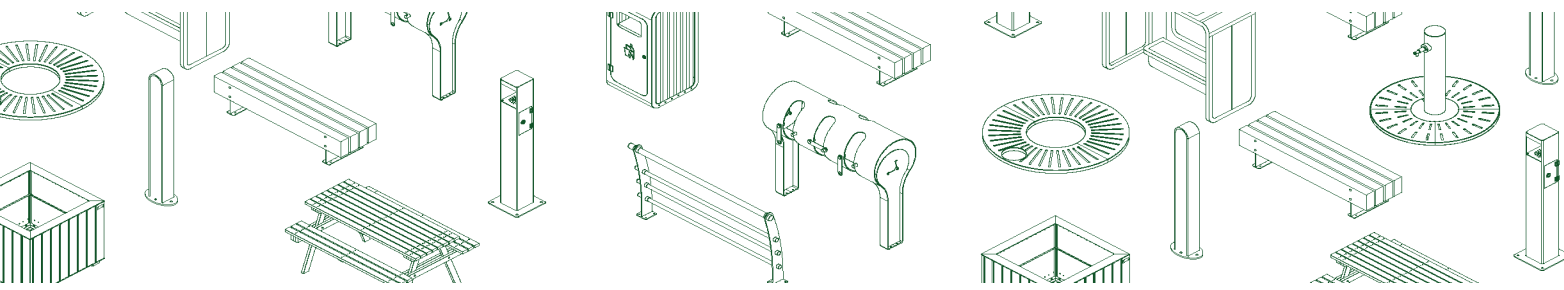

PORTUGAL
www.bragmaia.com
geral@bragmaia.com



brag
SPORT

brag
SIGN

brag
PLAY

brag
URBAN

brag
LIGHT